

DAIKIN

4P359542-3S

Adapter för anslutning
till trådlöst LAN
<BRP069A45>

Installationshandbok

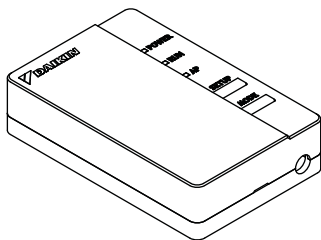

Hemsida: <http://www.onlinecontroller.daikineurope.com>

- ◆ På hemsidan som anges ovan finns detaljerad information med specifikationer, installationsanvisningar, inställningsförfaranden, vanliga frågor och svar, en kopia av den ursprungliga försäkran om överensstämmelse, samt den senaste versionen av denna handbok.



- ◆ Härmed deklarerar Daikin Industries Czech Republic s.r.o. att radioutrustningen av typen BRP069A41 efterlever kraven i direktiv 2014/53/EG.

Tillbehör

Kontrollera att följande tillbehör finns i din förpackning.

※1 Fäst på sigillet på baksidan av detta blad och förvara på en säker plats.

(A) Adapter för anslutning till trådlöst LAN



BRP069A41

(B) Sigill med serienummer (1 blad)

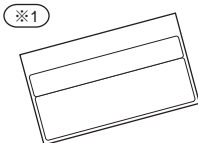

(C) Installationshandbok (1 st)

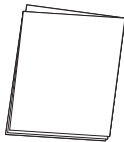

(D) Kabelstam

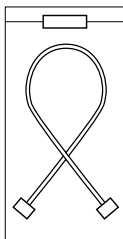

Säkerhetsföreskrifter

- ◆ Här följer beskrivningar av de symboler som används i denna dokumentation.

Lämna denna installationshandbok till kunden när installationen är utförd.

- ◆ Följ luftkonditioneringsenhetens installationshandbok för en testkörning av luftkonditioneringen.



Apparater med denna symbol är skyddade genom dubbel isolering och behöver inte någon säkerhetsanslutning till elektrisk jordning.



Förbjudet



Följ anvisningar



Varning

Situationer som kan leda till dödsfall eller allvarlig personskada.

Vid installation:



- Beställ installation av din återförsäljare eller en tekniker. (Kan orsaka elektrisk stöt eller brand.)
- Använd alltid de tillbehör och delar som anvisas för installation. Följ alltid anvisningarna i denna installationshandbok. (Kan orsaka att enheten faller till marken, elektrisk stöt eller brand.)
- Elektriskt arbete ska utföras i enlighet med installationshandboken och nationella regler eller praxis för elinstallationer.
- Stäng alltid av strömmen vid installation. (Om de elektriska delarna vidrörs kan det orsaka elektrisk stöt.) Installationens huvudströmbrytare sitter vid utomhusenheten. Stäng av denna huvudbrytare för att bryta strömmen.

Säkerhetsföreskrifter



Varning

Situationer som kan leda till dödsfall eller allvarlig personskada.

Vid användning:



- Montera inte isär, ändra eller reparera inte.
(Kan orsaka brand, elektrisk stöt eller personskada.)
- Rör inte vid denna produkt med våta händer.
(Kan orsaka elektrisk stöt eller brand.)
- Låt inte denna produkt bli våt och använd den inte när du badar eller gör liknande aktiviteter med vatten.
(Kan orsaka elektrisk stöt eller brand.)
- Använd inte denna produkt nära medicinteknisk utrustning eller personer som använder pacemakers eller hjärtdefibrillatorer. Denna produkt kan orsaka livshotande elektromagnetisk störning.
- Använd inte denna produkt nära automatisk styrutrustning som t.ex. automatiska dörrar eller brandlarmsutrustning.
(Kan orsaka olyckor på grund av felaktigt fungerande utrustning.)



-
- Dra omedelbart ur luftkonditioneringens strömkontakt om onormal lukt, onormalt ljud eller rök uppkommer på grund av att något överhettas.
(Kan orsaka brand eller felaktig funktion.)
 - ◆ Be din återförsäljare om en inspektion.
 - Dra ur luftkonditioneringens strömkontakt om produkten tappats i marken eller om höljet är skadat.
(Kan orsaka brand eller elektrisk stöt.)
 - ◆ Be din återförsäljare om en inspektion.

Säkerhetsföreskrifter



Försiktigt

Situationer som kan leda till skada eller fysisk personskada.

Vid installation:



- Installera inte där lättantändlig gas kan läcka ut.
(Kan orsaka brand.)



- Greppa tag i kontakten när anslutningskabeln ska dras ur.
(Annars kan brand eller elektrisk stöt inträffa.)

Vid användning:



- Använd inte där små barn kan komma åt den.
(Kan orsaka personsador.)

- Använd inte denna produkt nära en mikrovågsugn.
(Den kan påverka den trådlösa LAN-kommunikationen.)

Återvinning



- Din produkt är markerad med denna symbol. Denna symbol betyder att elektriska och elektroniska produkter inte ska blandas med osorterat hushållsavfall.
- Försök inte demontera systemet själv: Nedmontering av produkten och andra delar måste göras av en behörig installatör i enlighet med lokala och nationella bestämmelser.
- Produkt och avfall måste omhändertas för återanvändning, återvinning och energiutvinning.
- Genom att se till att denna produkt bortskaffas korrekt bidrar du till att förhindra negativa konsekvenser på miljön och människors hälsa. Kontakta installatören eller lokala myndigheter för mer information.

Huvudkomponenter

Adapter för anslutning till trådlöst LAN

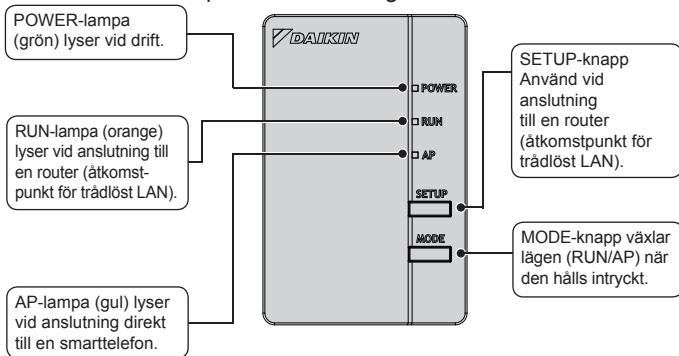

Huvudkomponenter

Grundläggande parametrar:

Frekvensintervall:	2400 MHz–2483.5 MHz
Radioprotokoll:	IEEE 802.11b/g/n
RF-kanal:	1–13
Uteffekt:	0 dBm~18 dBm
ERP:	17 dBm (11b) / 13 dBm (11g) / 12 dBm (11n)
Strömförsörjning:	DC 14 V / 100 mA

RF-kanal: Radiofrekvenskanal

ERP: Effektiv utstrålad effekt

Tillämplig inomhusenhet

FTX20-71K2
ATX20-35K2
FTX50-71KM
FTXP20-35K
ATXP20-35K



Adapter för anslutning till trådlöst LAN (produkten sitter i inomhusenheten)

Se <http://www.onlinecontroller.daikineurope.com> för de senaste tillämpliga inomhusenheterna, om din inomhusenhet inte nämns i listan ovan.

1 Montera adaptern för anslutning till trådlöst LAN på inomhusenheten.

■ BRP069A41

- ◆ Se luftkonditioneringens installationshandbok för information om anslutning till ett HA-system med kabelstam (D).



Fara

Stäng alltid av strömmen vid installation. (Om de elektriska delarna vidrörs kan det orsaka elektrisk stöt). Installationens huvudströmbrytare sitter vid utomhusenheten.

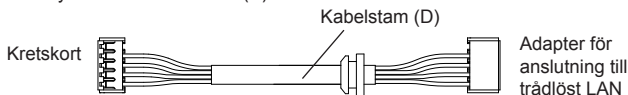

- ◆ Placera kabelstammen enligt bilden (1) och montera frontgallret, ta tag i kabelstammen och dra ut den, placera sedan kabelstammen enligt bilden (2) och montera serviceluckan.

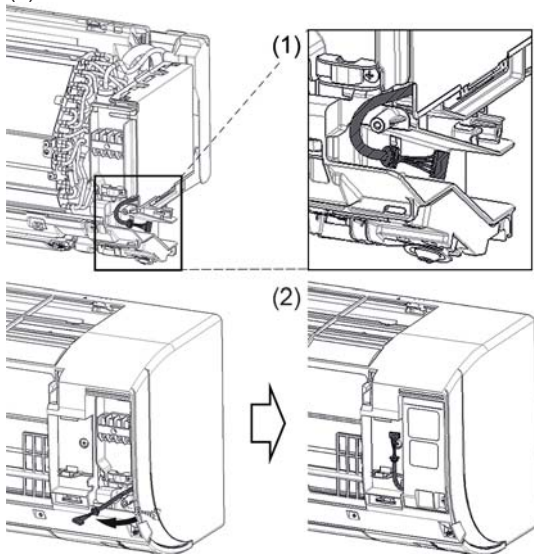

2 Lossa adaptorns hölje (övre delen).

■ BRP069A41

Tryck in en spårskruvmejsel i skåran mellan övre och undre höljet för att dela på dem (var försiktig så att inte höljet skadas).

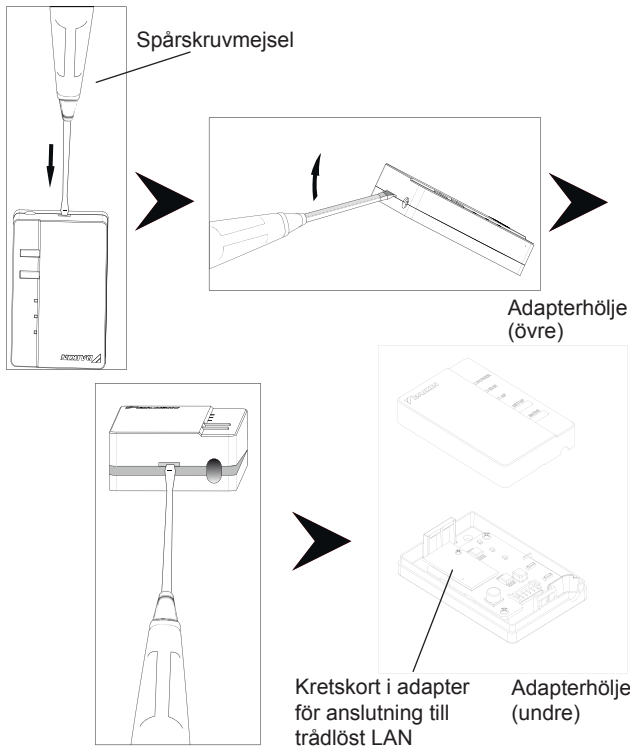

3 Fäst anslutningskabeln i produkten.

■ BRP069A41

Tryck fast anslutningskabelns kontakt (vit).

- ◆ Sätt fast anslutningskabeln i spåret i adapterhöljet (undre delen).

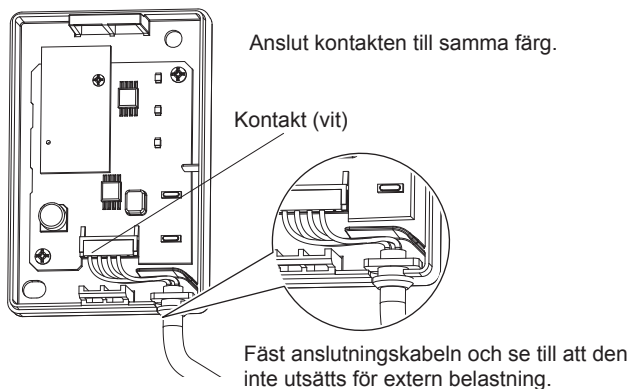

4 Sätt ihop adapterns två höljen igen.

■ BRP069A41

Tryck in den övre delen av det övre höljet i motsvarande clips högst upp på det undre höljet för att stänga lådan.

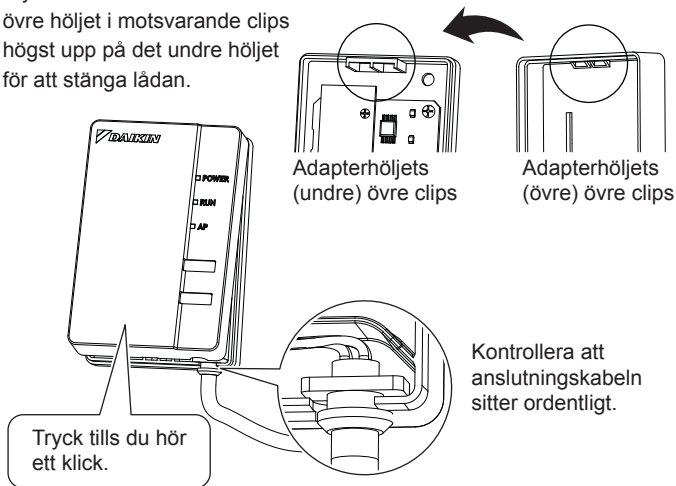

5 Sätta in adaptern för anslutning till trådlöst LAN i inomhusenheten.

■ BRP069A41

Greppa adapterhöljet med fingrarna, sätt tillbaka det i inomhusenheten och stäng luckan (se bild på nästa sida).

■ Klass 15-35

- Placera den trådlösa adaptern mot krokarna (1).
- Lås adaptern genom att trycka ned den (2).

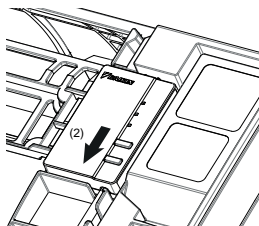
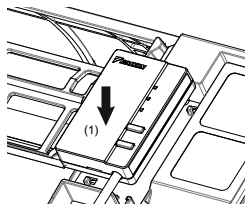

■ Klass 50-71

- Placera den trådlösa adaptern i hållaren (1).
- Sätt fast adaptern i hållaren genom att trycka ned den (2).

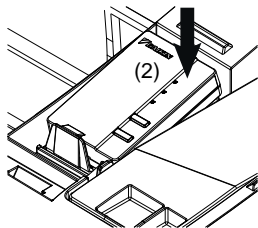
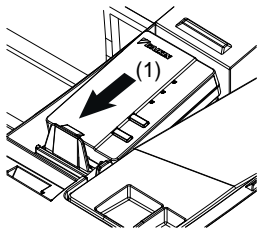

6 Funktionskontroll

■ BRP069A41

Slå på strömmen och kontrollera att produktens [POWER]-lampa tänds.

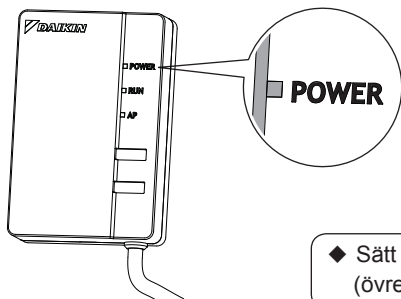

- ◆ Sätt alltid på adapterhöljet (övre) innan strömmen slås på.

Kunden ansvarar för att införskaffa följande.

- Smarttelefon eller surfplatta
(OS med stöd: Android 2.3.3 eller senare; iOS 5.0 eller senare).
- Internetuppkoppling och kommunikationsenhet
(modem/router eller liknande enhet)
- Åtkomstpunkt för trådlöst LAN
- [Daikin online controller] (utan kostnad)

Installationsmetod för Daikin online controller

För Android-telefoner

- (1) Öppna [Google Play].
- (2) Sök efter [Daikin online controller].
- (3) Följ anvisningarna på skärmen för att installera.

För iPhone

- (1) Öppna [App Store].
- (2) Sök efter [Daikin online controller].
- (3) Följ anvisningarna på skärmen för att installera.

Se

<http://www.onlinecontroller.daikineurope.com>
för detaljerade installationsanvisningar.

Felsökning

Följande tabell ger korta beskrivningar av hur problem och osäkerheter ska hanteras när du installerar produkten eller gör anslutningsändringar. Ytterligare information finns under vanliga frågor och svar på hemsidan.

När detta händer	Förklaring och var du ska kontrollera
Ingen av LED-lamporna lyser	<ul style="list-style-type: none">→ Försök att manövrera enheten med den infraröda fjärrkontrollen.→ Stäng av luftkonditioneringen och starta den igen.→ Se till att LED-lamporna inte inaktiveras i programmet.→ Kontrollera installationen
WLAN-adaptorn syns inte på enhetens överblicksskärm ("Hem"-skärmen) när WLAN-adaptorn har konfigurerats.	<ul style="list-style-type: none">→ Kontrollera att strömmen är på.→ Kontrollera att LED-lampan RUN lyser.→ Om LED-lampan AP lyser trycker du på MODE-knappen i två sekunder för att växla RUN-läge.→ Om LED-lampan RUN blinkar försöker du ansluta WLAN-adaptorn till det trådlösa nätverket. Se till att WLAN-adaptorn är placerad i närheten av routern (åtkomstpunkt för trådlöst LAN).→ Se till att din smarttelefon eller surfplatta är ansluten till samma trådlösa LAN-nätverk som WLAN-adaptorn om LED-lampan RUN lyser.

Felsökning

När detta händer	Förklaring och var du ska kontrollera
När du försöker göra en direktanslutning till adaptorn (AP-läge), är WLAN-adaptorn inte synlig i listan över tillgängliga Wi-Fi-nätverk i telefonen/surfplattan	<ul style="list-style-type: none">→ Om LED-lampan AP inte lyser trycker du på "Mode"-knappen i 2 sekunder för att växla till AP-läget.→ Om LED-lampan AP blinkar, väntar du tills LED-lampan AP lyser med ett fast sken (ca. 1 minut). WLAN-adaptorn håller fortfarande på att startas upp.→ Om LED-lampan AP lyser växlar du till RUN-läge genom att trycka på MODE-knappen i två sekunder. Växla nu tillbaka till AP-läge genom att trycka på MODE-knappen igen i två sekunder. På detta sätt ändras den trådlösa kanal som WLAN-adaptorn använder. Upprepa vid behov.
Inget av ovan fungerar	→ Se Vanliga frågor och svar på: http://www.onlinecontroller.daikineurope.com

DAIKIN INDUSTRIES CZECH REPUBLIC s.r.o.

U Nové Hospody 1/1155, 301 00 Plzeň Skvrňany, Czech Republic

DAIKIN EUROPE N.V.

Zandvoordestraat 300, B-8400 Oostende, Belgium



4P359542-3S 2017.05