



Användarens referenshandbok
Väggmonterat delat
luftkonditioneringsaggregat



Download the
ONECTA app

 STAND BY ME

Discover our service offer

CTXA15C2V1BW
FTXA20C2V1BW
FTXA25C2V1BW
FTXA35C2V1BW
FTXA42C2V1BW
FTXA50C2V1BW

CTXA15C2V1BS
FTXA20C2V1BS
FTXA25C2V1BS
FTXA35C2V1BS
FTXA42C2V1BS
FTXA50C2V1BS

CTXA15C2V1BB
FTXA20C2V1BB
FTXA25C2V1BB
FTXA35C2V1BB
FTXA42C2V1BB
FTXA50C2V1BB

Innehållsförteckning

1	Om dokumentationen	4
1.1	Om detta dokument.....	4
1.2	Förklaring av varningar och symboler.....	5
2	Säkerhetsinstruktioner för användaren	7
2.1	Allmänt.....	7
2.2	Instruktioner för säker drift.....	8
3	Om systemet	11
3.1	Inomhusenhet.....	11
3.1.1	Inomhusenhetens display.....	12
3.2	Om fjärrkontrollen.....	12
3.2.1	Komponenter: Trådlös fjärrkontroll.....	13
3.2.2	Status: Den trådlösa fjärrkontrollens display.....	13
3.2.3	Så här använder du den trådlösa fjärrkontrollen.....	15
4	Före användning	16
4.1	Översikt: Före användning.....	16
4.2	Så här monterar du hållaren för den trådlösa fjärrkontrollen.....	16
4.3	Så här sätter du i batterierna.....	16
4.4	Klockinställning.....	17
4.4.1	Så här ställer du in klockan.....	17
4.5	Ljusstyrka för inomhusenhetens display.....	18
4.5.1	Så här ställer du in ljusstyrkan för inomhusenhetens display.....	18
4.6	Så här sätter du på strömmen.....	18
4.7	Så här ändrar du inställningen för inomhusenhetens position.....	18
5	Drift	20
5.1	Driftvillkor.....	20
5.2	När olika funktioner ska användas.....	20
5.3	Driftläge och temperaturinställning.....	21
5.3.1	Så här startar/stoppar du driften och ställer in temperaturen.....	22
5.4	Luftflödes hastighet.....	22
5.4.1	Ändra luftflödes hastigheten.....	22
5.5	Luftflödesriktning.....	23
5.5.1	Så här justerar du lodrät luftflödesriktning.....	23
5.5.2	Så här justerar du vågrät luftflödesriktning.....	23
5.5.3	Så här använder du 3D-luftflödesriktning.....	24
5.6	Komfortluftflödesdrift och Intelligent Eye-drift.....	24
5.6.1	Komfortluftflödesdrift.....	24
5.6.2	Intelligent eye-drift.....	25
5.6.3	Så här startar/stoppar du komfortluftflödesdrift och Intelligent eye-drift.....	26
5.7	Kraftfull funktion.....	26
5.7.1	Så här startar/stoppar du Kraftfull drift.....	26
5.8	Econo-drift och tyst drift av utomhusenheten.....	27
5.8.1	Econo-drift.....	27
5.8.2	Tyst drift av utomhusenheten.....	28
5.8.3	Så här startar du Econo-drift och tyst drift av utomhusenheten.....	28
5.9	Flash Streamer-drift (luftrening).....	28
5.9.1	Så här startar/stoppar du Flash Streamer-drift (luftrening).....	28
5.10	PÅ/AV-timerdrift.....	29
5.10.1	24-timmars klocka PÅ/AV-timerinställning.....	29
5.10.2	12-timmars nedräkning PÅ/AV-timerinställning.....	31
5.11	Veckotimerdrift.....	31
5.11.1	Så här ställer du in veckotimerdrift.....	32
5.11.2	Så här kopierar du inställningar.....	33
5.11.3	Så här bekräftar du inställningar.....	34
5.11.4	Så här inaktiverar och återaktiverar du veckotimerdrift.....	34
5.11.5	Radera inställningar.....	35
5.12	Trådlös nätverkskoppling.....	35
5.12.1	Försiktighetsåtgärder vid användning av det trådlösa nätverket.....	36
5.12.2	Installera ONECTA-appen.....	36
5.12.3	Så här konfigurerar du den trådlösa anslutningen.....	36

6	Energisparläge och optimal drift	40
7	Underhåll och service	42
7.1	Översikt: Underhåll och service	42
7.2	Rengöring av inomhusenheten och den trådlösa fjärrkontrollen	43
7.3	Så här rengör du frontpanelen.....	43
7.4	Så här öppnar du frontpanelen.....	44
7.5	Om luftfiltren	44
7.6	Så här rengör du luftfilter.....	45
7.7	Så här rengör du det luktreducerande titanapatitfilter och silverpartikelfiltret (Ag-jonfilter).....	46
7.8	Så här byter du ut det luktreducerande titanapatitfiltret och silverpartikelfiltret (Ag-jonfilter)	46
7.9	Så här stänger du frontpanelen	47
7.10	Så här tar du bort frontpanelen	47
7.11	Beaktande följande innan en lång tid då enheten inte ska användas	48
8	Felsökning	50
8.1	Symptom som INTE är systemfel	52
8.1.1	Symptom: Ett ljud som rinnande vatten hörs	52
8.1.2	Symptom: Ett blåsande ljud hörs	52
8.1.3	Symptom: Ett tickande ljud hörs	52
8.1.4	Symptom: Ett visslande ljud hörs	52
8.1.5	Symptom: Ett klickande ljud hörs vid drift eller stillestånd	52
8.1.6	Symptom: Ett klappande ljud hörs	52
8.1.7	Symptom: Vit dimma kommer ut ur en enhet (inomhusenhet, utomhusenhet)	53
8.1.8	Symptom: Enheterna kan lukta	53
8.1.9	Symptom: Utomhusenhetens fläkt roterar trots att enheten inte är i drift	53
8.1.10	Symptom: Luftflödesinställningen återupptas INTE när komfortluftflödet inaktiverades av ONECTA-appen	53
8.1.11	Symptom: Vissa driftikoner visas inte på den trådlösa fjärrkontrollen. Vissa funktioner kan inte aktiveras i ONECTA-appen.....	53
8.1.12	Symptom: I ONECTA-appen indikeras INTE driftläget Kraftfull som aktivt.....	53
8.2	Lösa problem baserade på felkoder	53
8.3	Felsökning av trådlös nätverksanslutning.....	55
9	Avfallshantering	57
10	Ordlista	58

1 Om dokumentationen

1.1 Om detta dokument

Tack för att du valde att köpa den här produkten. Tänk på:

- Förvara dokumentet för framtida referensbruk.

Målgrupp

Slutanvändare



INFORMATION

Denna utrustning är avsedd att användas av utbildade användare i butiker, lätt industri och på lantbruk, eller för kommersiellt bruk och hemmabruk av icke-fackmän.

Dokumentpaket

Detta dokument ingår i ett dokumentpaket. Hela paketet omfattar:

- **Allmänna försiktighetsåtgärder:**

- Säkerhetsföreskrifter som du måste läsa innan du använder systemet
- Format: Digitala filer på <https://www.daikin.eu>. Använd sökfunktionen 🔍 för att hitta din modell.

- **Installatörens referenshandbok:**

- Förberedelse av installationen, goda råd, referensdata, ...
- Format: Digitala filer på <https://www.daikin.eu>. Använd sökfunktionen 🔍 för att hitta din modell.

- **Användarens referenshandbok:**

- Detaljerade steg för steg-instruktioner och bakgrundsinformation för grundläggande och avancerad användning
- Format: Digitala filer på <https://www.daikin.eu>. Använd sökfunktionen 🔍 för att hitta din modell.

- **Installationshandbok:**

- Installationsanvisningar
- Format: Digitala filer på <https://www.daikin.eu>. Använd sökfunktionen 🔍 för att hitta din modell.

- **Bruksanvisning:**

- Snabb guide till grundläggande användning
- Format: Paper (inuti förpackningen till inomhusenheten)

De senaste versionerna av den medföljande dokumentationen kan finnas på Daikins lokala webbplats eller genom din installatör.

Skanna QR-koden så kommer du till den fullständiga dokumentationen och mer information om din produkt på Daikin-webbplatsen.







Originalinstruktionerna är skrivna på engelska. Alla övriga språk är översättningar av originalinstruktionerna.



1.2 Förklaring av varningar och symboler

	FARLIGT Anger en situation som orsakar dödsfall eller allvarlig skada.
	FARLIGT: RISK FÖR ELEKTRISKA STÖTAR Anger en situation som kan orsaka elstötar.
	FARLIGT: RISK FÖR BRÄNNSKADA/SKÅLLNING Indikerar en situation som kan orsaka brännskada/skållning på grund av extremt höga eller låga temperaturer.
	FARLIGT: RISK FÖR EXPLOSION Anger en situation som kan leda till en explosion.
	VARNING Anger en situation som kan orsaka dödsfall eller allvarlig skada.
	VARNING: BRANDFARLIGT MATERIAL
	A2L VARNING: NÅGOT LÄTTANTÄNDLIGT MATERIAL Köldmediet i enheten är lätt brandfarligt.
	FARA Anger en situation som kan orsaka mindre eller måttligt allvarliga skador.
	OBS! Anger en situation som kan leda till skador på utrustningen eller lokalen.
	INFORMATION Indikerar användbara tips eller ytterligare information.

Symboler som används på enheten:

Symbol	Förklaring
	Läs igenom installations- och bruksanvisningen samt kopplingsinstruktionerna inför installation.
	Läs servicehandboken inför underhålls- och serviceuppgifter.
	Mer information finns i installations- och användarhandboken.
	Enheten innehåller roterande komponenter. Var försiktig vid service eller inspektion av enheten.

Symboler som används i dokumentationen:

Symbol	Förklaring
	Indikerar en bildrubrik eller en referens till den. Exempel: "▲ 1–3 Bildrubrik" betyder "Bild 3 i kapitel 1".
	Indikerar en tabellrubrik eller referens till den. Exempel: "■ 1–3 Tabellrubrik" betyder "Tabell 3 i kapitel 1".

2 Säkerhetsinstruktioner för användaren

Följ alltid följande säkerhetsinstruktioner och föreskrifter.

2.1 Allmänt



VARNING

Kontakta din installatör om du INTE är säker på hur du använder enheten.



VARNING

Denna utrustning kan användas av barn från 8 år samt personer med nedsatt fysisk, sensorisk eller mental funktion, eller brist på erfarenhet och kunskap, om de har fått överinseende eller instruktioner gällande säker användning av utrustningen och är införstådda med riskerna som är förknippade med användningen.

Barn SKA INTE leka med utrustningen.

Rengöring och underhåll av användare SKA INTE göras av barn utan överinseende av vuxna.



VARNING

För att förhindra elstötar och eldsvåda:

- Spola INTE av enheten.
- Vidrör INTE enheten med blöta händer.
- Placera INTE några föremål som innehåller vatten ovanpå enheten.



FARA

- Placera ALDRIG några föremål eller någon utrustning ovanpå enheten.
- Klättra INTE på enheten och sitt eller stå INTE på den.

- Enheter är märkta med följande symbol:



Detta betyder att elektriska och elektroniska produkter INTE ska läggas i osorterat hushållsavfall. Försök INTE att demontera systemet själv: nedmontering av systemet, hantering av köldmedium, olja och andra delar MÅSTE göras av en behörig installatör i enlighet med gällande lagstiftning.

Enheter MÅSTE behandlas på en specialiserad behandlingsanläggning för återvinning. Genom att säkerställa en korrekt avfallshantering av produkten bidrar du till att förhindra eventuella negativa konsekvenser för miljön och människors hälsa. Du kan få mer information av din installatör eller kommunen.

- Batterier är märkta med följande symbol:



Detta betyder att batteriet INTE får läggas i osorterat hushållsavfall. Om en kemisk symbol är tryckt under symbolen betyder denna kemiska symbol att batteriet innehåller en tungmetall över en viss koncentration.

Möjliga kemiska symboler är: Pb: bly (>0,004%).

Uttjänta batterier MÅSTE behandlas vid en specialiserad behandlingsanläggning för återvinning. Genom att säkerställa en korrekt avfallshantering av uttjänta

batterier bidrar du till att förhindra eventuella negativa konsekvenser för miljön och människors hälsa.

2.2 Instruktioner för säker drift



VARNING

Kontakta din installatör om du INTE är säker på hur du använder enheten.



VARNING

Denna utrustning kan användas av barn från 8 år samt personer med nedsatt fysisk, sensorisk eller mental funktion, eller brist på erfarenhet och kunskap, om de har fått överinseende eller instruktioner gällande säker användning av utrustningen och är införstådda med riskerna som är förknippade med användningen.

Barn SKA INTE leka med utrustningen.

Rengöring och underhåll av användare SKA INTE göras av barn utan överinseende av vuxna.



VARNING

För att förhindra elstötar och eldsvåda:

- Spola INTE av enheten.
- Vidrör INTE enheten med blöta händer.
- Placera INTE några föremål som innehåller vatten ovanpå enheten.



FARA

- Placera ALDRIG några föremål eller någon utrustning ovanpå enheten.
- Klättra INTE på enheten och sitt eller stå INTE på den.

- Enheter är märkta med följande symbol:



Detta betyder att elektriska och elektroniska produkter INTE ska läggas i osorterat hushållsavfall. Försök INTE att demontera systemet själv: nedmontering av systemet, hantering av köldmedium, olja och andra delar MÅSTE göras av en behörig installatör i enlighet med gällande lagstiftning.

Enheter MÅSTE behandlas på en specialiserad behandlingsanläggning för återvinning. Genom att säkerställa en korrekt avfallshantering av produkten bidrar du till att förhindra eventuella negativa konsekvenser för miljön och människors hälsa. Du kan få mer information av din installatör eller kommunen.

- Batterier är märkta med följande symbol:



Detta betyder att batteriet INTE får läggas i osorterat hushållsavfall. Om en kemisk symbol är tryckt under symbolen betyder denna kemiska symbol att batteriet innehåller en tungmetall över en viss koncentration.

Möjliga kemiska symboler är: Pb: bly (>0,004%).

Uttjänta batterier MÅSTE behandlas vid en specialiserad behandlingsanläggning för återvinning. Genom att säkerställa en korrekt avfallshantering av uttjänta

batterier bidrar du till att förhindra eventuella negativa konsekvenser för miljön och människors hälsa.



A2L

VARNING: NÅGOT LÄTTANTÄNDLIGT MATERIAL

Köldmediet i enheten är lätt brandfarligt.

**FARA**

Inomhusenheten innehåller radioutrustning. Minsta avstånd mellan utrustningens utstrålande del och användaren är 10 cm.

**FARA**

Stick INTE in fingrar, pinnar eller andra föremål i luftintaget eller luftutloppet. När fläkten roterar med hög hastighet kan den orsaka skador.

**VARNING**

- Försök INTE själv ändra, demontera, ta bort, ominstallera eller reparera enheten, eftersom felaktig demontering eller installation kan orsaka elektriska stötar eller eldsvåda. Kontakta din leverantör.
- Om köldmedium läcker ut måste du kontrollera att ingen öppen låga finns i närheten. Köldmediumet i sig är helt säkert, ej giftigt och inte särskilt brandfarligt, men det genererar en giftig gas när det läcker ut och kommer i kontakt med en öppen låga. Låt alltid kvalificerad servicepersonal kontrollera att läckan har reparerats eller åtgärdats innan driften återupptas.

**FARA**

Använd ALLTID den trådlösa fjärrkontrollen eller annat användargränssnitt (om sådant finns) för att justera jalusi- och klaffvinklar. När klaffar och jalusi svänger kan mekanismen skadas om du tvingar den för hand.

**FARA**

Utsätt ALDRIG barn, växter eller djur för direkt luftflöde.

**VARNING**

Placera ALDRIG någon lättantändlig sprejflaska och använd INTE någon sprej nära enheten. Detta kan orsaka en eldsvåda.

**FARA**

Kör INTE systemet när du besprutar ett rum med till exempel insektsmedel. Kemikalier kan samlas i enheten, vilket kan vara skadligt för personer som är överkänsliga mot kemikalierna.

**VARNING**

- Köldmedium i enheten är brandfarligt men läcker i normala fall INTE. Om köldmedium läcker ut i rummet kan kontakt med en öppen låga resultera i eldsvåda eller att en skadlig gas avges.
- Stäng AV alla uppvärmningsenheter med öppen låga, ventiler rummet och kontakta leverantören av enheten.
- Använd INTE enheten förrän en servicetekniker slutfört reparationen av den del där köldmediumläckan uppstått.



VARNING

- Punktera EJ och bränn EJ komponenter i köldmediumcykeln.
- Använd **INGA** rengöringsmedel eller andra metoder för att påskynda avfrostningsprocessen än de som rekommenderas av tillverkaren.
- Observera att köldmediet i systemet är luktfritt.



VARNING

Utrustningen ska förvaras så att inga mekaniska skador uppstår och i ett väl ventilerat rum utan antändningskällor i kontinuerlig drift (t.ex. öppna lågor, en gasvärmare i drift eller en elvärmare i drift). Rummets dimensioner ska vara enligt de allmänna säkerhetsföreskrifterna.



FARLIGT: RISK FÖR ELEKTRISKA STÖTAR

Innan luftkonditioneringsanläggningen eller luftfiltret rengörs ska driften stoppas och all strömförsörjning BRYTAS. Annars kan en elektrisk stöt eller kroppsskada orsakas.



FARA

Efter långvarig användning bör du kontrollera enhetens fundament och installation så att inga skador uppkommit. Om dessa är skadade kan enheten falla omkull och orsaka skador.



VARNING

Försiktighet måste iakttas vid arbete på stege och hög höjd.



VARNING

Fel rengöringsmedel eller rengöringsprocedur kan orsaka skador på plastkomponenter eller ge upphov till vattenläckor. Spillda rengöringsmedel på elektriska komponenter, t.ex. motorer, kan orsaka fel, rökutveckling eller antändning.



FARLIGT: RISK FÖR ELEKTRISKA STÖTAR

Före rengöring ska enheten stängas av antingen med strömbrytaren eller genom att dra ut sladden. Annars kan en elektrisk stöt eller kroppsskada orsakas.



VARNING

Stoppa driften och stäng AV strömmen om något ovanligt inträffar (t.ex. brandlukt).

Om enheten körs under sådana förhållanden kan det orsaka skador, elektriska stötar eller eldsvåda. Kontakta din leverantör.

3 Om systemet



A2L VARNING: NÅGOT LÄTTANTÄNDLIGT MATERIAL
Köldmediet i enheten är lätt brandfarligt.



FARA

Inomhusenheten innehåller radioutrustning. Minsta avstånd mellan utrustningens utstrålande del och användaren är 10 cm.



OBS!

Använd ALDRIG systemet för andra syften. För att undvika en försämring av kvaliteten bör du INTE använda enheten för att kyla precisionsinstrument, matvaror, växter, djur eller konstverk.

3.1 Inomhusenhet



FARA

Stick INTE in fingrar, pinnar eller andra föremål i luftintaget eller luftutloppet. När fläkten roterar med hög hastighet kan den orsaka skador.



INFORMATION

Ljudtrycksnivån understiger 70 dBA.



VARNING

- Försök INTE själv ändra, demontera, ta bort, ominstallera eller reparera enheten, eftersom felaktig demontering eller installation kan orsaka elektriska stötar eller eldsvåda. Kontakta din leverantör.
- Om köldmedium läcker ut måste du kontrollera att ingen öppen låga finns i närheten. Köldmediet i sig är helt säkert, ej giftigt och inte särskilt brandfarligt, men det genererar en giftig gas när det läcker ut och kommer i kontakt med en öppen låga. Låt alltid kvalificerad servicepersonal kontrollera att läckan har reparerats eller åtgärdats innan driften återupptas.

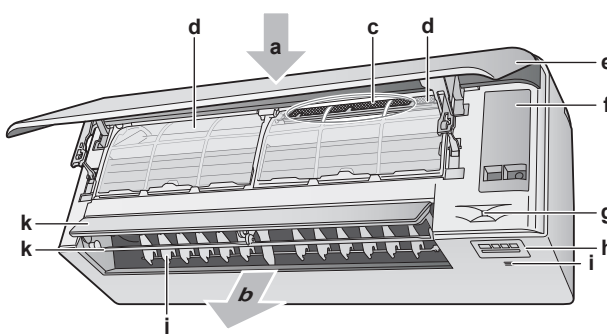

- a Luftintag
- b Luftutlopp
- c Luktreducerande titanapatitfilter och silverpartikelfilter (Ag-jonfilter)
- d Luftfilter
- e Frontpanel
- f Servicelucka
- g Intelligent eye-sensor
- h Visa
- i Rumstemperatur- och luftfuktighetssensorer
- j Jalusi (lodräta blad)

k Klaffar (vågräta blad)

Obs: Positionen för det luktreducerande titanapatitfiltret och silverpartikelfiltret kan bytas.

3.1.1 Inomhusenhetens display

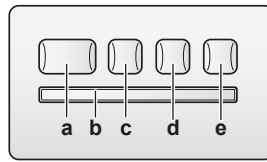

- a** ON/OFF-knapp
- b** Signalmottagare
- c** Timer-lampa (orange)
- d** Intelligent eye-lampa (grön)
- e** ON/OFF-knapp för trådlös adapter

PÅ/AV-knapp

Om den trådlösa fjärrkontrollen (användargränssnitt) saknas kan du använda PÅ/AV-knappen på inomhusenheten för att starta/stoppa driften. När driften startas med den här knappen används följande inställningar:

- Driftläge = Auto
- Temperaturinställning = 25°C
- Luftflöde = Auto

3.2 Om fjärrkontrollen

Trådlös fjärrkontroll



INFORMATION

Inomhusenheten levereras med den trådlösa fjärrkontrollen som användargränssnitt. I den här handboken beskrivs endast drift med detta användargränssnitt. Om något annat användargränssnitt ansluts, se installationshandboken för det.

- **Direkt solljus.** Utsätt INTE den trådlösa fjärrkontrollen för direkt solljus.
- **Damm.** Damm på signalsändaren eller mottagaren minskar känsligheten. Torka bort damm med en mjuk trasa.
- **Lysrör.** Signalerna kan störas av lysrör. Kontakta din leverantör.
- **Andra produkter.** Om den trådlösa fjärrkontrollens signaler råkar styra någon annan apparat bör du flytta den apparaten eller kontakta din leverantör.
- **Gardiner.** Kontrollera att gardiner eller andra föremål INTE blockerar signalen mellan enheten och den trådlösa fjärrkontrollen.



OBS!

- Tappa INTE den trådlösa fjärrkontrollen.
- Låt ALDRIG den trådlösa fjärrkontrollen bli fuktig.

3.2.1 Komponenter: Trådlös fjärrkontroll

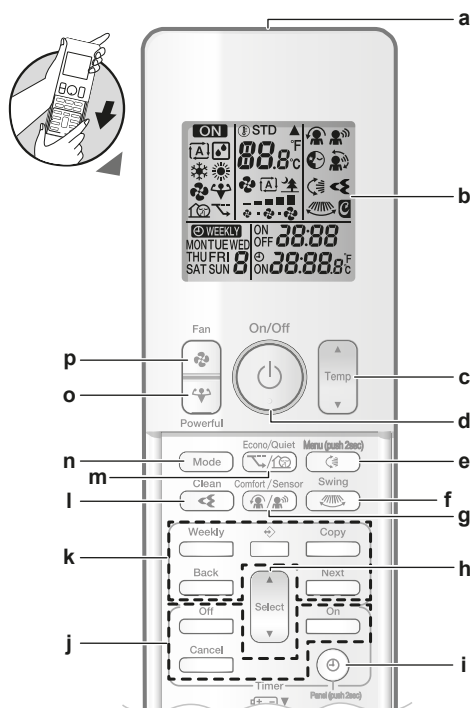



- a Signalsändare
- b Display
- c Temperaturinställningsknapp
- d PÅ/AV-knapp
- e Lodrät svängning- och meny-knapp (tryck i 2 sekunder)
- f Vågrät svängningsknapp
- g Driftknapp för komfortluftflöde och Intelligent Eye-drift
- h Valknapp
- i Klock- och öppna panel-knapp (tryck i 2 sekunder)
- j PÅ/AV-timerdriftknappar
- k Veckotimerdriftknappar
- l Flash Streamer-driftknapp (luftrening)
- m Driftknapp för ECONO-drift och tyst drift av utomhusenheten
- n Lägesknapp
- o Hög effekt-knapp
- p Fläktnapp





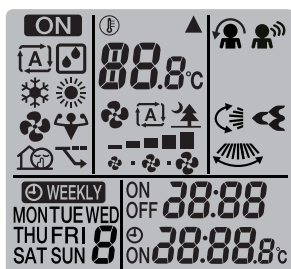



















**INFORMATION**

Använd  (håll i 2 sekunder) för att öppna frontpanelen när du rengör luftfiltren. Se "7.4 Så här öppnar du frontpanelen" [▶ 44].

3.2.2 Status: Den trådlösa fjärrkontrollens display



Ikon	Beskrivning
	Drift är aktiv
	Driftläge = Auto

Ikon	Beskrivning
	Driftläge = Avfuktning
	Driftläge = Uppvärmning
	Driftläge = Kylning
	Driftläge = Fläkt
	Hög effekt-drift är aktiv
	Econo-drift är aktiv
	Tyst drift av utomhusenheten
	Inomhusenheten får en signal från den trådlösa fjärrkontrollen
	Aktuell temperaturinställning
	Luftflöde = Auto
	Luftflöde = Tyst drift av inomhusenheten
	Luftflöde = Högt
	Luftflöde = Medelhögt
	Luftflöde = Medel
	Luftflöde = Medellågt
	Luftflöde = Lågt
	Komfortdrift är aktivt
	Intelligent eye är aktivt
	Automatisk lodrät svängning är aktiverad
	Automatisk vågrät svängning är aktiverad
	Flash Streamer aktiv (luftrening)
	PÅ-timer är aktiv
	AV-timer är aktiv
	Veckotimer är aktiv
	Veckodag
	Aktuell tid

3.2.3 Så här använder du den trådlösa fjärrkontrollen

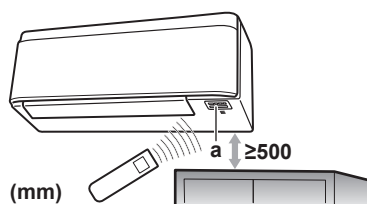

a Infraröd signalmottagare

Obs: Kontrollera att inga hinder finns inom 500 mm under den infraröda signalmottagaren. De kan påverka mottagningsprestanda för den trådlösa fjärrkontrollen.

- 1 Rikta signalsändaren mot den infraröda signalmottagaren på inomhusenheten (maximalt avstånd är 7 m).

Resultat: När inomhusenheten får en signal från den trådlösa fjärrkontrollen hörs ett ljud:

Ljud	Beskrivning
Pip-pip	Driften startas.
Pip	Inställning ändrad.
Långt pip	Driften avslutas.

4 Före användning

4.1 Översikt: Före användning

I det här kapitlet finns en beskrivning av vad du måste göra innan du använder enheten.

Typiskt arbetsflöde

Före användning ska du vanligtvis göra följande:

- Så här monterar du fjärrkontrollen på väggen.
- Sätta i batterierna i fjärrkontrollen.
- Ställa in ljusstyrkan på fjärrkontrollens display.
- Ställa in klockan.
- Ställa in inomhusenhetens position.
- Sätta på strömmen.

4.2 Så här monterar du hållaren för den trådlösa fjärrkontrollen

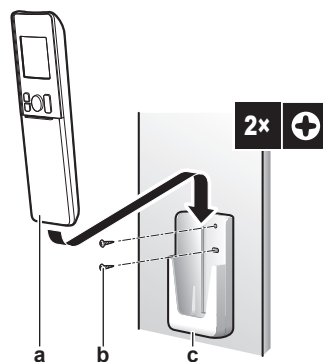

- a Trådlös fjärrkontroll
- b Skruvar (anskaffas separat)
- c Hållare för trådlös fjärrkontroll

- 1 Välj en plats där signalerna kan nå enheten.
- 2 Fäst hållaren på väggen eller en annan plats med skruvar.
- 3 Häng den trådlösa fjärrkontrollen på hållaren.

4.3 Så här sätter du i batterierna

Batterierna håller i ungefär 1 år.

- 1 Ta bort frontplåten.
- 2 Sätt i båda batterierna på en gång.
- 3 Sätt tillbaka frontplåten.

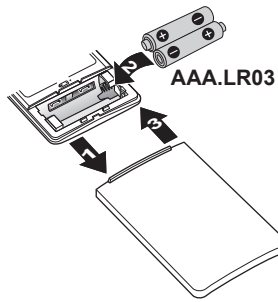

INFORMATION

- Låg batteriladdning indikeras med en blinkande LCD-display.
- Byt ALLTID båda batterierna samtidigt.

4.4 Klockinställning

Om inomhusenhetens interna klocka INTE är inställd på rätt tid kommer timer PÅ, timer AV och veckotimer INTE att fungera korrekt. Klockan måste ställas in igen:

- När en säkring har stängt AV enheten.
- Efter ett strömavbrott.
- När du har bytt batterier i den trådlösa fjärrkontrollen.

4.4.1 Så här ställer du in klockan

Obs: Om tiden INTE är inställd blinkar MON, ☉ och 0:00.

- 1 Tryck på ☉.

Resultat: MON och ☉ blinkar

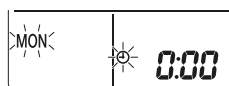

- 2 Tryck på  eller  för att ställa in aktuell veckodag.

Visa	Veckodag
MON	Måndag
TUE	Tisdag
WED	Onsdag
THU	Torsdag
FRI	Fredag
SAT	Lördag
SUN	Söndag

- 3 Tryck på ☉.

Resultat: ☉ blinkar.

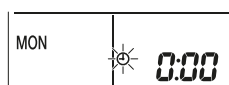

- 4 Tryck på  eller  för att ställa in rätt tid.

Obs: Om du håller ned  eller  ökas eller minskas tiden snabbt.

- 5 Tryck på .

Resultat: Inställningen är slutförd.  blinkar.

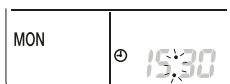

4.5 Ljusstyrka för inomhusenhetens display



Justera ljusstyrkan för inomhusenhetens display eller stäng AV displayen.

4.5.1 Så här ställer du in ljusstyrkan för inomhusenhetens display

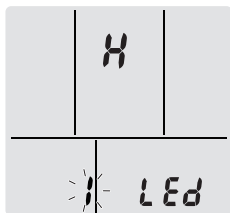

- 1 Tryck på  i minst 2 sekunder.

Resultat: Meny  visas på displayen.  blinkar.



- 2 Tryck på .
- 3 Tryck på  eller  för att ändra inställningen i följande ordning:



... blinkar	Ljusstyrkan är ...
	Hög
	Låg
	Av

- 4 Tryck på  för att bekräfta vald inställning.

Resultat: Inställningen för ljusstyrkan ändras.

Obs: Displayen återgår automatiskt till normal visning efter 60 sekunder. Tryck två gånger på  för att återgå till normal visning tidigare.

4.6 Så här sätter du på strömmen

- 1 Slå på strömbrytaren.

Resultat: Klaffen på inomhusenheten öppnas och stängs för att ange referenspositionen.

4.7 Så här ändrar du inställningen för inomhusenhetens position

Ställ in inomhusenhetens position för att undvika direkt luftflöde mot väggen.

- 1 Tryck på  i minst 2 sekunder.

Resultat: Meny  visas på displayen.

- 2 Tryck på  eller  för att byta menyskärm till .

Resultat: Meny  visas på displayen.  blinkar.

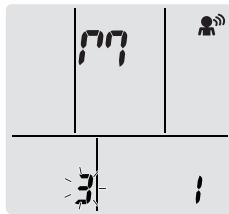

- 3 Tryck på  för att välja meny.

Resultat: ! blinkar.

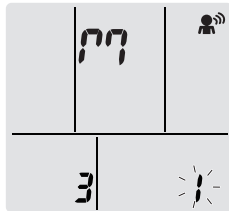

- 4 Tryck på  eller  för att ändra inställningen i följande ordning:

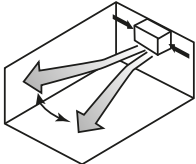
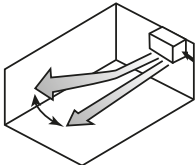
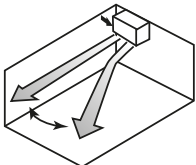

Om enheten är ...	Symbol	Blinkar	Resultat
Mitt på väggen (fabriksinställning)	00	!	
≤500 mm från väggen till höger	19	2	
≤500 mm från väggen till vänster	00	3	

Resultat: Luftflödesriktningsintervallet anpassas för att undvika direktkontakt med väggen.

5 Drift



INFORMATION

Inomhusenheten levereras med den trådlösa fjärrkontrollen som användargränssnitt. I den här handboken beskrivs endast drift med detta användargränssnitt. Om något annat användargränssnitt ansluts, se installationshandboken för det.

5.1 Driftvillkor

Använd systemet vid följande temperaturer och luftfuktigheter så blir driften säker och effektiv.





	Kylning och avfuktning ^{(a)(b)}	Uppvärmning ^(a)
Utomhustemperatur	-10~46°C DB	-15~24°C DB
Inomhustemperatur	18~32°C DB	10~30°C DB
Luftfuktighet inomhus	≤80% ^(b)	—









^(a) En skydds-enhet kan avbryta systemdriften om enheten körs utanför driftintervallet.

^(b) Kondens och droppande vatten kan uppstå om enheten körs utanför driftintervallet.

5.2 När olika funktioner ska användas

I följande tabell kan du bestämma vilka funktioner du ska använda:

Funktioner	Uppgifter
Grundfunktioner	
 Driftlägen och temperatur	Så här startar/stoppar du systemet och ställer in temperaturen: <ul style="list-style-type: none"> I uppvärmnings- och kylningsläge, värm upp eller kyl ned ett rum. I fläktläge, blås ut luft i ett rum utan uppvärmning eller kylning. I avfuktningläge, sänk luftfuktigheten i ett rum. I Auto-läge väljs automatiskt en lämplig temperatur och lämpligt driftläge.
 +  Luftflödesriktning	Justera luftflödesriktningen (svängning eller fast).
 Luftflöde	Så här justerar du mängden luft som blåses in i rummet. Tystare drift.
Avancerade funktioner	
 Flash Streamer	Tar bort luftburna allergener, som pollen, tillsatser o.s.v. Minskar dålig lukt.





Funktioner	Uppgifter
 Econo	Använda systemet vid samtidig användning av andra strömförbrukande apparater. Spara energi.
 Tyst drift av utomhusenhet	Så här minskar du driftljudet från utomhusenheten. Exempel: Nattnatt.
 Komfort	Automatisk justering av luftflödesriktning för snabbare kylning eller uppvärmning.
 Intelligent eye	Förhindrar luftflöde direkt mot människor. Sparar energi när rummet är tomt.
 Kraftfull	Snabb kylning eller uppvärmning av rummet.
 PÅ-timer +  AV-timer	Så här sätter du PÅ eller stänger AV systemet automatiskt.
 Veckotimer	Så här sätter du PÅ eller stänger AV systemet veckovis automatiskt.
Ytterligare funktioner	
Trådlös nätverkskoppling	Drift av enheten med smarta apparater.

5.3 Driftläge och temperaturinställning

När. Justera systemets driftläge och ställ in temperaturen när du vill:

- Värma upp eller kyla ned ett rum
- Blås luft i ett rum utan uppvärmning eller kylning
- Sänka luftfuktigheten i ett rum

Vad. Systemets drift varierar beroende på användarens val.

Inställning	Beskrivning
 Auto	Systemet kyler eller värmer rummet till inställd temperatur. Växling mellan värme och kyla görs automatiskt vid behov.
 Avfuktning	Systemet sänker luftfuktigheten i ett rum.
 Uppvärmning	Systemet värmer rummet till inställd temperatur.
 Kylning	Systemet kyler rummet till inställd temperatur.
 Fläkt	Systemet styr endast luftflödet (luftflödes hastigheten och luftflödesriktningen). Systemet styr INTE temperaturen.

Ytterligare information:

- **Utomhustemperatur.** Systemets effekt minskar när utomhustemperaturen är för hög eller för låg.
- **Avfrostning.** Vid uppvärmning kan frost bildas på utomhusenheten, vilket sänker uppvärmningskapaciteten. När detta händer går systemet över till avfrostningsdrift för att ta bort frosten. Vid avfrostningsdrift kommer INGEN varmluft ur inomhusenheten.

- **Luftfuktighetssensor.** Reglerar luftfuktigheten genom att minska luftfuktigheten vid kylningsdrift.

5.3.1 Så här startar/stoppas du driften och ställer in temperaturen



ON: Enheten är i bruk.

A: Driftläge = Auto

D: Driftläge = Avfuktning

☼: Driftläge = Kylning

☀: Driftläge = Uppvärmning

🌀: Driftläge = Fläkt

88.8°C: Visar inställd temperatur.

- 1 Tryck på **Mode** en eller flera gånger för att välja driftläge.

Resultat: Läget ställs in i följande sekvens:



- 2 Tryck på **Power** för att **starta** driften.

Resultat: **ON** och valt läge visas på displayen.

- 3 Tryck på **Temp** eller **Temp** en eller flera gånger för att ställa in **temperaturen**.

Kylning	Uppvärmning	Automatik	Avfuktning eller fläktläge
18~32°C	10~30°C	18~30°C	—

Obs! Vid **avfuktning** eller **fläktläge** kan du inte justera temperaturen.

- 4 Tryck på **Power** för att **stoppa** driften.

Resultat: **ON** försvinner från displayen. Driftlampan släcks.

5.4 Luftflödes hastighet

- 1 Tryck på **Mode** för att välja:

	5 nivåer av luftflödesinställningar från "—" till "■"
A	Automatisk luftflödesstyrningsdrift
	Tyst drift av inomhusenheten. När luftflödet anges till "🌲" blir inomhusenheten tystare.



INFORMATION

- Om enheten når den temperatur som ställts in för kylningsläge eller uppvärmningsläge stannar fläkten.
- I avfuktningläge kan du INTE justera luftflödes hastigheten.

5.4.1 Ändra luftflödes hastigheten



- 1 Tryck på **Mode** för att ändra luftflödesinställningen i följande ordning:



5.5 Luftflödesriktning

När. Ändra luftflödesriktningen.

Vad. Systemet styr luftflödet beroende på användarens val (fast eller svängning). Detta görs genom styrning av de vågräta bladen (klaffar) eller lodräta bladen (jalusi).

Inställning	Luftflödesriktning
 Lodrät automatsvängning	Rör sig uppåt och nedåt.
 Vågrät automatsvängning	Rör sig från sida till sida.
 3D-luftflödesriktning	Rör sig växelvis upp och ned samt från sida till sida
[—]	Stannar i en fast position.



FARA

Använd ALLTID den trådlösa fjärrkontrollen eller annat användargränssnitt (om sådant finns) för att justera jalusi- och klaffvinklar. När klaffar och jalusi svänger kan mekanismen skadas om du tvingar den för hand.

Det rörliga intervallet för klaffen varierar beroende på driftläget. Klaffen stannar i det övre läget när luftflödeshastigheten ändras till låg vid svängning uppåt och nedåt.

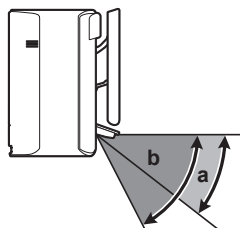

- a Klaffintervall vid kylnings- eller avfuktning drift
- b Klaffintervall vid uppvärmnings- eller fläktläge

5.5.1 Så här justerar du lodrät luftflödesriktning

- 1 Tryck på .

Resultat:  visas på displayen. Klaffarna (vågräta blad) börjar svänga.

- 2 Om du vill använda en fast position trycker du på  när klaffarna når önskad position.

Resultat:  försvinner från displayen. Klaffarna slutar röra sig.

5.5.2 Så här justerar du vågrät luftflödesriktning

- 1 Tryck på .

Resultat:  visas på displayen. Jalsierna (lodräta blad) börjar svänga.

- 2 Om du vill använda en fast position trycker du på  när jalsierna når önskad position.



Resultat:  försvinner från displayen. Jalsierna slutar röra sig.



**INFORMATION**



När enheten installerats i ett hörn i rummet bör riktningen på jalousiet vara bort från väggen. Effekten blir sämre om en vägg blockerar luftflödet.

5.5.3 Så här använder du 3D-luftflödesriktning

- 1 Tryck på  och .

Resultat:  och  visas på displayen. Klaffarna (vågräta blad) och jalousiet (lodräta blad) börjar svänga.

- 2 Om du vill använda en fast position trycker du på  och  när klaffarna och jalousierna når önskad position.

Resultat:  och  försvinner från displayen. Klaffarna och jalousiet slutar röra sig.

5.6 Komfortluftflödesdrift och Intelligent Eye-drift

Du kan använda komfortluftflödesdrift och Intelligent eye-drift separat eller tillsammans.

5.6.1 Komfortluftflödesdrift

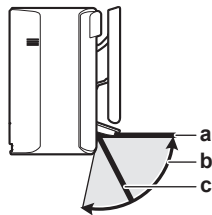

Enheten ändrar automatiskt luftflödesriktningen för snabbare kylning eller uppvärmning. Direkt luftflöde från enheten kommer att vara mindre märkbar.



- a Klaffposition vid kylnings- eller avfuktningssdrift
- b Klaffintervall vid uppvärmningsdrift (lodrätt luftflöde PÅ)
- c Klaffposition vid uppvärmningsdrift (lodrätt luftflöde AV)

Vid kylning och avfuktning

Luftflödesriktningen justeras för att sprida luften längs innertaket.

Komfortluftflöde PÅ	Komfortluftflöde AV
	

Vid uppvärmning

Luftflödesriktningen justeras för att sprida luften längs golvet. Enheten identifierar rummet och golvtemperaturen och väljer automatiskt mellan 1 av 3 luftflödesriktningar.

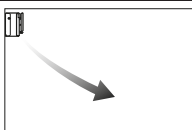
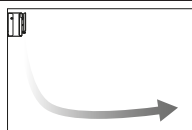
Uppvärmning	Nedåtriktat	Lodrätt luftflöde
		

**INFORMATION**

Om du vill inaktivera den lodräta luftflödesfunktionen (t.ex. om det finns möbler eller andra föremål under enheten) se "[Så här sätter du PÅ eller stänger AV lodrät luftflödesfunktion](#)" [► 25]. Om den lodräta luftflödesriktningen är inaktiverad kommer luftflödet att ställas i en nedåtriktad position.

**INFORMATION**

Kraftfull drift och komfortluftflödesdrift kan INTE användas samtidigt. Det driftläge som väljs senast gäller. Om lodrät automatsvängning väljs avbryts komfortluftflödesdriften.

Så här sätter du PÅ eller stänger AV lodrät luftflödesfunktion

- 1 Tryck på i minst 2 sekunder.

Resultat: Meny 1 visas på displayen.

- 2 Tryck på eller byta menyskärm.

Resultat: Meny 3 visas på displayen.

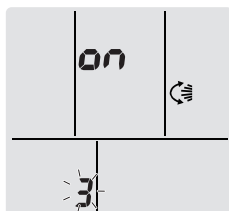

- 3 Tryck på för att ändra inställningen.

- 4 Tryck på eller för att ändra inställningen.

... blinkar	Lodrät luftflödesfunktion är ...
ON	PÅ
OF	AV

- 5 Tryck på för att bekräfta vald inställning.

Obs: Displayen återgår automatiskt till normal visning efter 60 sekunder. Tryck två gånger på för att återgå till normal visning tidigare.

5.6.2 Intelligent eye-drift

Systemet anpassar automatiskt luftflödesriktningen och temperaturen beroende på om mänsklig rörelse identifieras, i syfte att undvika direktkontakt med människor. Om ingen rörelse identifieras i rummet på 20 minuter övergår systemet till energispar drift:

Drift	Energisparläge
Uppvärmning	Temperaturen sänks 2°C.
Kylning och avfuktning	Om temperaturen i rummet är: <ul style="list-style-type: none"> ▪ <30°C ökas temperaturen med 2°C ▪ ≥30°C ökas temperaturen med 1°C
Enbart fläkt	Minskar luftflödes hastigheten.

Om Intelligent eye-sensorn



OBS!

- Behandla Intelligent-eye-sensorn med varsamhet. Det kan orsaka fel.
- Placera INTE stora föremål i närheten av Intelligent eye sensorn.



INFORMATION

Kraftfullt läge eller Nattläge (AV-timer) kan INTE användas samtidigt som Intelligent eye-drift. Det driftläge som väljs senast gäller.



- **Identifieringsområde.** Upp till 9 m.
- **Identifieringskänslighet.** Kan ändras beroende på placering, antal personer i rummet, temperaturintervall o.s.v.
- **Identifieringsmisstag.** Sensorn kan av misstag känna av husdjur, solljus, fladdrande gardiner, etc.

5.6.3 Så här startar/stoppar du komfortluftflödesdrift och Intelligent eye-drift

- 1 Tryck på  en eller flera gånger.

Resultat: Inställningen ändras i följande ordning:



Visa	Drift
	Komfortluftflöde
	Intelligent eye
	Komfortluftflöde och Intelligent Eye
—	Båda inaktiverade

Obs! Om det finns människor nära inomhusenhetens framsida eller för många personer rekommenderar vi att du använder båda driftlägena tillsammans.

- 2 Du kan stoppa driften genom att trycka på  tills båda symbolerna försvinner från displayen.

5.7 Kraftfull funktion

Det här driftläget ger snabbt maximal kyleffekt/uppvärmningseffekt i alla driftlägen. Du kan få maximal kapacitet.



INFORMATION

Kraftfull drift kan INTE användas tillsammans med Econo-drift, komfortluftflödesdrift eller tyst drift av utomhusenheten. Det driftläge som väljs senast gäller.

Kraftfull drift ökar INTE enhetens kapacitet om den redan används med maximal kapacitet.

5.7.1 Så här startar/stoppar du Kraftfull drift



- 1 Tryck på  för att starta.

Resultat:  visas på displayen. Kraftfull drift körs i 20 minuter. Därefter återgår driften till tidigare inställt läge.

Läge	Luftflödes hastighet
Kylning/Uppvärmning/Auto	<ul style="list-style-type: none"> ▪ För maximering av kylningseffekten/ uppvärmningseffekten ökas kapaciteten för utomhusenheten. ▪ Luftflödesinställningen ställs in på den högsta inställningen och KAN INTE ändras. ▪ Temperaturen kan endast ställas in i Auto-läge.
Avfuktning	<ul style="list-style-type: none"> ▪ Temperaturinställningen sänks med 2,5°C. ▪ Luftflödes hastigheten ökas lite.
Enbart fläkt	Luftflödesinställningen ställs in på den högsta inställningen och kan inte ändras.

2 Tryck på  för att stoppa.

Resultat:  försvinner från displayen.

Obs! Kraftfullt driftläge kan endast anges när enheten körs. Om du trycker på  eller om du ändrar driftläge avbryts driften och  försvinner från displayen.

5.8 Econo-drift och tyst drift av utomhusenheten

5.8.1 Econo-drift

Detta är en funktion som ger effektiv drift genom att begränsa den maximala strömförbrukningen. Denna funktion är användbar i fall då man vill säkerställa att en säkring inte ska lösa ut när produkten körs parallellt med andra apparater.



INFORMATION

- Kraftfull drift och Econo-drift kan INTE användas samtidigt. Det driftläge som väljs senast gäller.
- Econo-drift sänker strömförbrukningen för utomhusenheten genom att begränsa kompressorns rotationshastighet. Om strömförbrukningen redan är låg sänker INTE Econo-driften den ytterligare.

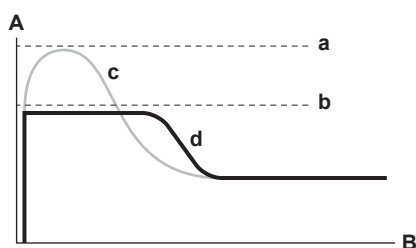

- A** Arbetsström och strömförbrukning
- B** Tid
- a** Max vid normal drift
- b** Max vid Econo-drift
- c** Normal drift
- d** Econo-drift

- Diagrammet är endast avsett som illustration.
- Maximal arbetsström och strömförbrukning för aggregatet i Econo-drift varierar beroende på vilken utomhusenhet som är ansluten.

5.8.2 Tyst drift av utomhusenheten

Använd tyst drift av utomhusenheten när du vill minska utomhusenhetens ljudnivå.

Exempel: Nattetid.

**INFORMATION**

- Kraftfull och tyst drift av utomhusenheten kan INTE användas samtidigt. Det driftläge som väljs senast gäller.
- Denna funktion är tillgänglig i autoläge, kylningsläge och uppvärmningsläge.
- Tyst drift av utomhusenheten begränsar kompressorns varvtal. Om kompressorns varvtal redan är lågt kommer tyst drift av utomhusenheten INTE att ytterligare minska kompressorns varvtal.

5.8.3 Så här startar du Econo-drift och tyst drift av utomhusenheten

- 1 Tryck på en eller flera gånger.

Resultat: Inställningen ändras i följande ordning:



Visa	Drift
	Econo
	Tyst drift av utomhusenhet
	Econo-drift och tyst drift av utomhusenheten
—	Båda inaktiverade

- 2 Du kan stoppa driften genom att trycka på tills båda symbolerna försvinner från displayen.

Obs: Econo-drift kan endast anges när enheten körs. Om du trycker på avbryts inställningarna och försvinner från displayen.

Obs: visas fortfarande på displayen även om du stänger av enheten med den trådlösa fjärrkontrollen eller inomhusenhetens ON/OFF-brytare.

5.9 Flash Streamer-drift (luftrening)

Streamer genererar höghastighetselektroner med en hög oxideringseffekt som minskar dålig lukt. Tillsammans med det luftrenande titanapatitfiltret och luftfiltren rengörs luften i rummet.

**INFORMATION**

- Höghastighetselektroner genereras och försvinner inuti i enheten för att säkerställa säkerheten.
- Streamer kan avge ett väsande ljud.
- Om luftflödet blir svagt under drift kan Streamer stoppas tillfälligt för att förhindra en ozonlukt.

5.9.1 Så här startar/stoppar du Flash Streamer-drift (luftrening)

Förutsättningar: Kontrollera att enheten är i drift (visas på den trådlösa fjärrkontrollens display).

- 1 Tryck på .

Resultat:  visas på displayen och luften i rummet renas när enheten är i drift.

- 2 Stoppa driften genom att trycka på .

Resultat:  försvinner från displayen och driften stoppas.

5.10 PÅ/AV-timerdrift

Timerfunktioner är användbara för att automatiskt slå på eller av luftkonditioneringsanläggningen på kvällen eller morgonen. Du kan också använda AV-timer och PÅ-timer samtidigt.

Det finns två typer av AV/PÅ-timerinställning:

- **24-timmars klocka PÅ/AV-timer** (standard). Eheten stoppar/startar drift vid inställt klockslag. **Exempel:** PÅ-timern är inställd på 13:30 och enheten startar 13:30.
- **12-timmars nedräkning PÅ/AV-timer**. Eheten stoppar/startar drift efter inställt antal timmar. **Exempel:** PÅ-timern ställs in 10:30 på 3 timmar och enheten startar 13:30.

Obs: Du kan kombinera båda typerna av timer-inställning.



INFORMATION

Programmera timern igen vid:

- Avstängning av enheten med en brytare.
- Ett strömavbrott.
- När du har bytt batterier i den trådlösa fjärrkontrollen.





INFORMATION

Klockan MÅSTE ställas in korrekt innan du använder några timerfunktioner. Se "4.4.1 Så här ställer du in klockan" [▶ 17].



5.10.1 24-timmars klocka PÅ/AV-timerinställning

Så här startar/stoppar du AV-timerdrift

- 1 Tryck på  för att starta.

Resultat: **0:00** visas på displayen och OFF blinkar.  och veckodagen försvinner från displayen.





- 2 Tryck på  eller  för att ändra tidsinställningen.
- 3 Tryck på  igen.

Resultat: OFF och inställd tid visas på displayen.

Resultat: Timerlampan tänds.



INFORMATION

Varje gång  eller  trycks ned ökas tiden med 10 minuter. Om du håller ned knappen ändras inställningen snabbare.

- 4 Stoppa driften genom att trycka på **Cancel**.

Resultat: **0:00** och OFF försvinner från displayen och timerlampan släcks. ☹ och veckodagen visas på displayen.



INFORMATION

När du ställt in PÅ/AV-timern sparas tidsinställningen i minnet. När du byter batterier i den trådlösa fjärrkontrollen bibehåller fjärrkontrollen tidsinställningen för PÅ/AV-timer, men timern avbryts.

Nattläge

När AV-timern är inställd justerar luftkonditioneringsanläggningen automatiskt temperaturinställningen (0,5°C upp vid kylning, 2,0°C ned vid uppvärmning) för att förhindra överdriven kylning eller uppvärmning, och ge en skönare temperatur för nattsömn.

Så här startar/stoppar du PÅ-timerdrift

- 1 Tryck på **On** för att starta.

Resultat: **6:00** visas på displayen och **ON** blinkar. ☹ och veckodagen försvinner från displayen.

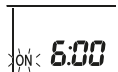

- 2 Tryck på **Select** eller **Select** för att ändra tidsinställningen.
3 Tryck på **On** igen.

Resultat: **ON** och inställd tid visas på displayen. Timerlampan tänds.



INFORMATION

Varje gång **Select** eller **Select** trycks ned ökas tiden med 10 minuter. Om du håller ned knappen ändras inställningen snabbare.

- 4 Stoppa driften genom att trycka på **Cancel**.

Resultat: **6:00** och **ON** försvinner från displayen och timerlampan släcks. ☹ och veckodagen visas på displayen.

Så här kombinerar du PÅ-timer och AV-timer

- 1 För inställning av timers, se "[Så här startar/stoppar du AV-timerdrift](#)" [▶ 29] och "[Så här startar/stoppar du PÅ-timerdrift](#)" [▶ 30].

Resultat: **OFF** och **ON** visas på displayen.

Exempel:

Visa	Aktuell tid	Ställ in vid ...	Drift
	6:00	enheten är i drift.	Slutar 07:00 och startar igen 14:00.
		enheten körs INTE.	Startar 14:00.

Obs: Om timerinställning är aktiv visas aktuell tid INTE på displayen.

5.10.2 12-timmars nedräkning PÅ/AV-timerinställning

Så här startar/stoppar du nedräkning PÅ/AV-timerdrift

- 1 Håll ned eller i minst 5 sekunder. Släpp knappen när ▲ blinkar.

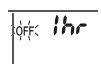
Resultat:

För AV-timern visas *3hr* på LCD-displayen och **OFF** blinkar, ☉ och veckodagen försvinner från displayen.



För PÅ-timern visas *3hr* på displayen och **ON** blinkar. ☉ och veckodagen försvinner från displayen.

- 2 Tryck på eller för att ändra tidsinställningen. Tiden kan ställas in mellan 1 och 12 timmar. Varje gång du trycker på knappen ökar eller minskar tidsinställningen med 1 timme.
- 3 Tryck på eller för att bekräfta inställningen.

Resultat: OFF och/eller **ON** och inställd tid visas på displayen. Timerlampan tänds. Den visade tiden på displayen räknar automatiskt ned med 1 timme för varje timme som går.

Exempel: Om AV-timern är inställd på 3 timmar kommer den visade tiden att ändras som följer: 3hr → 2hr → 1hr → tom (AV)

- 4 Om du vill återställa inställningen till 24 timmar AV/PÅ-timer upprepar du steg 1 på hemskärmen när **OFF** och/eller **ON** INTE blinkar.
- 5 Om du vill avbryta timerinställningen trycker du på .

Så här kombinerar du timer-displaylägen

Olika displaylägen (24 timmar och 12 timmar nedräkning AV/PÅ-timer) kan användas för AV-timer och PÅ-timer samtidigt.

- 1 För inställning, se "[Så här startar/stoppar du AV-timerdrift](#)" [▶ 29], "[Så här startar/stoppar du PÅ-timerdrift](#)" [▶ 30] och "[Så här startar/stoppar du nedräkning PÅ/AV-timerdrift](#)" [▶ 31].

Exempel:

Visa	Aktuell tid	Ställ in vid ...	Drift
	22:00	enheten är i drift.	<ul style="list-style-type: none"> ▪ Slutar 01:00 (3 timmar efter aktuellt klockslag) ▪ Startar 06:00. (8 timmar efter aktuellt klockslag)

Obs: Om timerinställning är aktiv visas aktuell tid INTE på displayen.

5.11 Veckotimerdrift

**INFORMATION**

Följande procedur gäller endast för den trådlösa fjärrkontrollen. Vi rekommenderar dock att du gör veckotimerinställningar med ONECTA-appen. Se "[5.12 Trådlös nätverkskoppling](#)" [▶ 35] för mer information.

Med den här driften kan du spara upp till 4 timerinställningar för varje veckodag.

Exempel: Skapa en inställning för måndag till fredag och en inställning för helgen.

Veckodag	Exempel på inställning
Måndag <ul style="list-style-type: none"> Gör upp till 4 inställningar. 	
Tisdag till Fredag <ul style="list-style-type: none"> Använd kopieringsläget om du vill ha samma inställning som för måndag. 	
Lördag <ul style="list-style-type: none"> Ingen timerinställning 	—
Söndag <ul style="list-style-type: none"> Gör upp till 4 inställningar. 	

- **PÅ-PÅ-PÅ-PÅ-inställning.** Ger möjlighet till schemaläggning av driftläge och inställd temperatur.
- **AV-AV-AV-AV-inställning.** Endast avstängningstiden kan ställas in för varje dag.

Obs: Se till att du riktar den trådlösa fjärrkontrollen mot inomhusenheten och att du hör en mottagningsignal när du gör veckotimerinställningar.



INFORMATION

Klockan MÅSTE ställas in korrekt innan du använder några timerfunktioner. Se "4.4.1 Så här ställer du in klockan" [17].



INFORMATION

- Veckotimer och PÅ/AV-timerdrift kan INTE användas samtidigt. PÅ/AV-timerdrift ges prioritet. Veckotimer försätts i standby-läge och WEEKLY försvinner från displayen. När PÅ/AV-timern är slutförd aktiveras veckotimern automatiskt.
- Veckodag, PÅ/AV-timerläge, tid och temperatur (endast för PÅ-timer) kan ställas in med veckotimern. Övriga inställningar baseras på tidigare PÅ-timerinställningar.

5.11.1 Så här ställer du in veckotimerdrift

- 1 Tryck på .

Resultat: Veckodag och inställningsnumret för innevarande dag visas.



- 2 Tryck på eller för att ställa in veckodag och inställningsnummer.
- 3 Tryck på .

Resultat: Veckodag ställs in. WEEKLY och ON blinkar.



- 4 Tryck på eller för att välja läge.

Resultat: Inställningen ändras i följande ordning:



Visa	Funktioner
ON	PÅ-timer
OFF	AV-timer
Tom	Tar bort inställning

5 Tryck på **Next**.

Resultat: PÅ/AV-timerläge ställs in. **WEEKLY** och tiden blinkar.



Obs: Tryck på **Back** för att återgå till föregående skärm. Om tom är vald går du direkt till steg 9.

6 Tryck på **Select** eller **Select** för att välja tiden. Tiden kan ställas in mellan 00:00 och 23:50 i 10-minutersintervall.

7 Tryck på **Next**.

Resultat: Tiden är inställd och **WEEKLY** och temperaturen blinkar.



Obs: Tryck på **Back** för att återgå till föregående skärm. Om AV-timer är vald går du direkt till steg 9.

8 Tryck på **Select** eller **Select** för att ställa in önskad temperatur.

Obs: Den inställda temperaturen för veckotimer visas endast när du ställer in veckotimerläge.



INFORMATION

Temperaturen kan ställas in mellan 10°C och 32°C via den trådlösa fjärrkontrollen, men:

- Vid kylningsdrift och automatisk drift körs enheten med minst 18°C även om den är inställd på 10~17°C.
- Vid uppvärmningsdrift och automatisk drift körs enheten med minst 30°C även om den är inställd på 31~32°C.

9 Tryck på **Next**.

Resultat: Temperatur och tid ställs in för PÅ-timer. Tid ställs in för AV-timer. Timerlampan lyser orange.

Resultat: Ny inställningsskärm visas.

10 Upprepa föregående procedur för att göra en ny inställning eller tryck på **Next** för att slutföra inställningen.

Resultat: **WEEKLY** visas på displayen.

Obs: En inställning kan kopieras med samma inställningar till en annan dag. Se "5.11.2 Så här kopierar du inställningar" [▶ 33].

5.11.2 Så här kopierar du inställningar



Inställningar kan kopieras till en annan dag. Hela inställningen för den valda veckodagen kopieras.

1 Tryck på **Next**.

- Tryck på  eller  för att välja vilken vecka som ska kopieras.
- Tryck på .

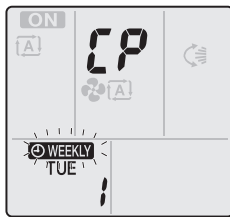
Resultat: Inställningen för den valda veckodagen kopieras.



- Tryck på  eller  för att välja den veckodag som ska kopieras till.
- Tryck på .

Resultat: Hela inställningen kopieras till vald dag och timerlampan lyser orange.

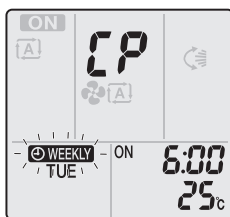

Obs: Upprepa proceduren för att kopiera till ännu en dag.

- Tryck på  för att slutföra inställningen.

Resultat:  **WEEKLY** visas på displayen.

Obs: För ändring av inställning efter kopieringen, se "[5.11.1 Så här ställer du in veckotimerdrift](#)" [[▶ 32](#)].



5.11.3 Så här bekräftar du inställningar

Du bekräftar när alla inställningar är enligt önskemål.

- Tryck på .

Resultat: Veckodag och inställningsnumret för innevarande dag visas.





- Tryck på  eller  för att ställa in önskad veckodag och inställningsnummer som ska bekräftas, och se detaljer.

Obs: För ändring av inställning, se "[5.11.1 Så här ställer du in veckotimerdrift](#)" [[▶ 32](#)].

- Tryck på  för att avsluta bekräftelseläget.

5.11.4 Så här inaktiverar och återaktiverar du veckotimerdrift

- Du kan inaktivera veckotimern genom att trycka på  medan  visas på displayen.

Resultat:  försvinner från displayen och timerlampan släcks.

- Tryck på  igen för att återaktivera veckotimern.

Resultat: Senast inställda läge används.

5.11.5 Radera inställningar

Så här tar du bort enskilda inställningar

Använd den här funktionen om du vill ta bort en enskild inställning.

- 1 Tryck på .

Resultat: Veckodag och inställningsnumret visas.

- 2 Tryck på  eller  för att välja vilken veckodag som ska raderas.

- 3 Tryck på .

Resultat: , ON och OFF blinkar.

- 4 Tryck på  eller  och välj "tom".

Resultat: Inställningen ändras i följande ordning:



- 5 Tryck på .

Resultat: Vald inställning raderas.

- 6 Tryck på  för att avsluta.

Resultat: Återstående inställningar är aktiva.

Ta bort inställningar för varje enskild veckodag

Använd denna funktion om du vill ta bort alla inställningar för en veckodag. Den kan användas vid bekräftelse eller inställning.

- 1 Tryck på .

- 2 Tryck på  eller  för att välja vilken veckodag som ska raderas.

- 3 Håll ned  i cirka 5 sekunder.

Resultat: Alla inställningar för den valda dagen tas bort.

- 4 Tryck på  för att avsluta.

Resultat: Återstående inställningar är aktiva.

Så här tar du bort alla inställningar

Använd denna funktion om du vill ta bort alla inställningar för alla veckodagar på en gång. Denna procedur kan INTE användas i inställningsläget.

- 1 Håll ned  i cirka 5 sekunder under standardvisning.

Resultat: Alla inställningar raderas.

5.12 Trådlös nätverkskoppling

Anslut bara din enhet till ditt hemnätverk och ladda ned appen för att ändra termostaten, ange temperaturscheman och granska din strömförbrukning.

Detaljerade specifikationer, inställningsmetoder, vanliga frågor och svar och felsökningstips finns på app.daikineurope.com.



Kunden ansvarar för:

- Smartphone eller surfplatta med den senaste understödda versionen av Android eller iOS enligt app.daikineurope.com.
- Internet-anslutning och kommunikationsenhet, som modem, router o.s.v.
- Åtkomstpunkt för trådlöst nätverk
- Installation av den kostnadsfria ONECTA-appen

Obs: Vid behov finns SSID samt lösenord på enheten eller i tillbehören.

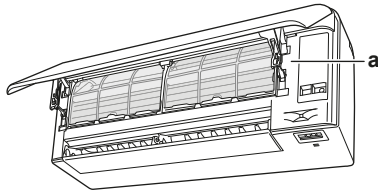

a Etikett med SSID och lösenord

5.12.1 Försiktighetsåtgärder vid användning av det trådlösa nätverket

Använd INTE nära:

- **Medicinsk utrustning.** Till exempel defibrillatorer eller personer med pacemaker. Den här produkten kan orsaka elektromagnetiska störningar.
- **Utrustning för automatisk styrning.** Till exempel automatiska dörrar eller brandlarm. Den här produkten kan störa utrustningens funktion.
- **Mikrovågsugn.** Den kan störa den trådlösa kommunikationen.

5.12.2 Installera ONECTA-appen

- 1 Gå till Google Play (för Android-enheter) eller App Store (för iOS-enheter) och sök efter "ONECTA".
- 2 Installera ONECTA-appen enligt installationsanvisningarna på skärmen .

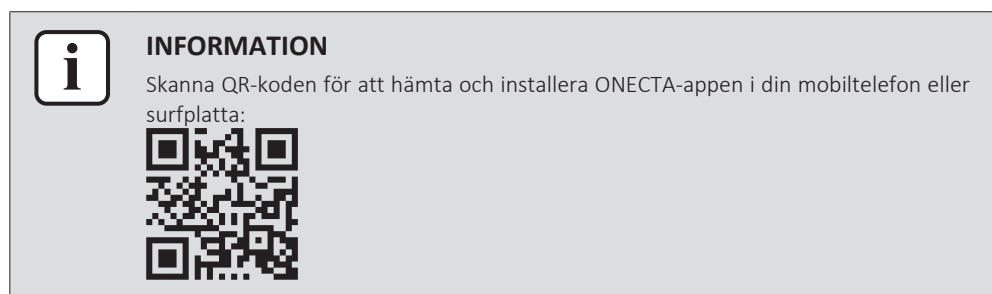

5.12.3 Så här konfigurerar du den trådlösa anslutningen

Det finns två alternativ för att ansluta den trådlösa adaptern till ditt hemnätverk.

- Med en smart enhet (smartphone, surfplatta) och SSID (Service Set Identifier) och KEY (lösenord)
- Tryck på routerns WPS-knapp (Wi-Fi Protected Setup).

Mer information samt vanliga frågor och svar finns på app.daikineurope.com.

Obs: Inställning görs med den trådlösa fjärrkontrollen för att välja menyn för inställning av det trådlösa nätverket. Vid inställning ska du alltid peka den trådlösa fjärrkontrollen mot enhetens infraröda mottagare.

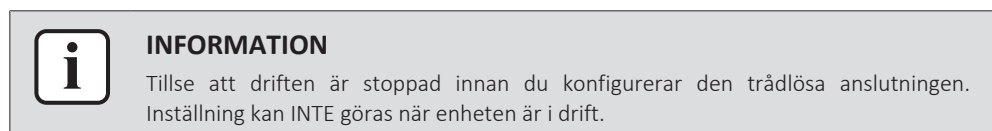

- 1 **Stoppa driften** innan du konfigurerar den trådlösa anslutningen.
- 2 Kontrollera att den trådlösa routern är tillräckligt nära enheten och att inget stör signalen.

Meny	Beskrivning
!	Kontroll av anslutningsstatus
2	Ansluta med WPS-knappen
3	Anslutning med SSID och KEY (lösenord)
R	Återställ fabriksinställningar
off	Trådlöst nätverk AV

Så här bekräftar du anslutningsstatus för det trådlösa nätverket

- 1 Håll in  i minst 5 sekunder.

Resultat: Bekräftelsesdisplayen (menyn !) visas.



- 2 Tryck på  för att bekräfta valet.

Resultat: Ett pipande ljud hörs efter att enheten får signal.

- 3 Kontrollera inomhusenhetens lampa.

... lampan blinkar.	Status
Timer	Kommunikation OK
Drift och timer	Kommunikation AV

- 4 Tryck på  för att lämna menyn.

Resultat: Displayen återgår till standardskärmen.

Så här ansluter du den trådlösa nätverksadaptern till ditt hemnätverk

Du kan ansluta den trådlösa adaptern till ditt hemnätverk med:

- WPS-knappen (Wi-Fi Protected Setup) på routern (om någon sådan finns).
- SSID (Service Set Identifier) och KEY (lösenord) – finns på enheten.

Så här ansluter du med WPS-knappen

- 1 Håll in  i minst 5 sekunder på standardskärmen.

Resultat: Bekräftelsesdisplayen (menyn !) visas.

- 2 Fortsätt trycka på  eller  tills WPS-inställningsdisplayen (menyn 2) visas.

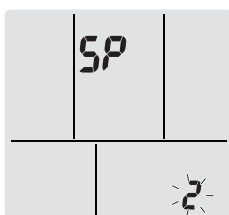

- 3 Tryck på  för att bekräfta valet.

Resultat: Ett pipande ljud hörs efter att enheten får signal.

- Tryck på WPS-knappen på din kommunikationsenhet (som routern) inom cirka 1 minut. Se bruksanvisningen för kommunikationsenheten.



**INFORMATION**

Om anslutningen till routern inte fungerar kan du prova proceduren "[Så här ansluter du med SSID och lösenord](#)" [▶ 38].

- Tryck på **Cancel** för att lämna menyn.

Resultat: Displayen återgår till standardskärmen.

Så här ansluter du med SSID och lösenord

- Håll in  i minst 5 sekunder på standardskärmen.
Resultat: Bekräftelsesdisplayen (menyn **!**) visas.
- Tryck flera gånger på  eller  tills AP-lägesdisplayen (menyn **3**) visas.

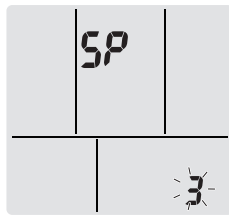



- Tryck på  för att bekräfta valet.
Resultat: Ett pipande ljud hörs efter att enheten får signal.
- Anslut till anslutningspunkten med din smarta enhet som till ett vanligt trådlöst nätverk.
- Ange det SSID och lösenord som finns på enheten eller i tillbehören.
- Öppna ONECTA-appen och följ stegen på skärmen.
Resultat: Trådlös adapter-läge ändras automatiskt från AP-läge till KÖR-läge, timerlampan blinkar.
- Tryck på **Cancel** för att lämna menyn.

Resultat: Displayen återgår till standardskärmen.



Så här återställer du anslutningsinställningen till fabriksinställning

Återställ anslutningsinställningen till fabriksinställning om du vill:

- växla mellan WPS och AP-anslutning,
- koppla från den trådlösa adaptern och kommunikationsenheten (som routern) eller den smarta enheten,
- upprepa inställningen om anslutningen misslyckats.

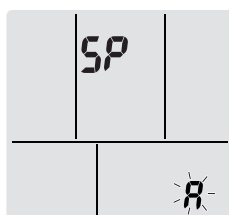
- Håll in  i minst 5 sekunder på standardskärmen.
Resultat: Bekräftelsesdisplayen (menyn **!**) visas.
- Tryck flera gånger på  eller  tills menyn **R** visas.



- 3 Håll in  i minst 2 sekunder för att bekräfta valet.
Resultat: Ett pipande ljud hörs efter att enheten får signal.
Resultat: Inställningen återställs till fabriksinställning.
- 4 Tryck på  för att lämna menyn.
Resultat: Displayen återgår till standardskärmen.

Så här stänger du av den trådlösa nätverksanslutningen



Du kan stänga den trådlösa anslutningen med:

- Den trådlösa adaptorns ON/OFF-knapp på enheten.
- Fjärrkontrollen.



Så här använder du den trådlösa adaptorns PÅ/AV-brytare

- 1 Tryck på den trådlösa adaptorns ON/OFF-brytare.
Resultat: Den trådlösa adaptorns kommunikation stängs av.
- Obs:** Tryck på ON/OFF-brytaren igen för att sätta på den trådlösa adaptorn.

Så här använder du fjärrkontrollen

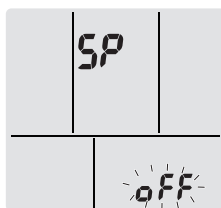
- 1 Håll in  i minst 5 sekunder på standardskärmen.
Resultat: Bekräftelsesdisplayen (menyn **!**) visas.
- 2 Tryck flera gånger på  eller  tills OFF-menyn (av) visas.



- 3 Håll in  i minst 2 sekunder för att bekräfta valet.
Resultat: Ett pipande ljud hörs efter att enheten får signal.
Resultat: Kommunikationen är AV.
- 4 Tryck på  för att lämna menyn.
Resultat: Displayen återgår till standardskärmen.

6 Energisparläge och optimal drift



INFORMATION

- Även enheten är avstängd förbrukar den alltid ström.
- När strömmen slås på igen efter ett strömavbrott återupptas tidigare valt läge.



FARA

Utsätt ALDRIG barn, växter eller djur för direkt luftflöde.



OBS!

Placera ALDRIG några föremål eller någon utrustning som INTE tål väta under enheten. Kondens på enheten eller köldmediumrör, eller blockering av dräneringen kan orsaka fukt som droppar ned. **Trolig konsekvens:** Föremål under enheten kan bli smutsiga eller skadas.



VARNING

Placera ALDRIG någon lättantändlig sprejflaska och använd INTE någon sprej nära enheten. Detta kan orsaka en eldsvåda.



FARA

Kör INTE systemet när du besprutar ett rum med till exempel insektsmedel. Kemikalier kan samlas i enheten, vilket kan vara skadligt för personer som är överkänsliga mot kemikalierna.

Gör följande för att vara säker på att systemet kommer att fungera på rätt sätt:

- Förhindra med persienner eller gardiner att direkt solljus kommer in i rummet när anläggningen körs i kylningsläge.
- Se till att området är väl ventilerat. Blockera ALDRIG några ventilationsöppningar.
- Vädra ofta. Vid längre tids användning krävs särskild uppmärksamhet på ventilationen.
- Håll dörrar och fönster stängda. Om dörrar eller fönster är öppna strömmar luften ut ur rummet och försämrar verkan av kylning eller värmning.
- Var noga med att INTE kyla eller värma för mycket. Du kan spara energi genom att undvika extrema temperaturinställningar.
- Placera ALDRIG föremål nära enhetens luftintag eller luftutlopp. Det kan försämra effekten eller stoppa driften.
- Stäng av huvudströmbrytaren för enheten om den INTE ska användas under en längre tid. Om huvudströmbrytaren är på förbrukar enheten alltid ström. Innan enheten återstartas ska huvudströmbrytaren slås på 6 timmar innan enheten tas i drift för att säkerställa att systemet fungerar felfritt.
- Kondens kan bildas om luftfuktigheten är över 80% eller om dräneringsutloppet blockeras.
- Justera temperaturen till behaglig nivå. Undvik överdriven värme eller kyla. Observera att det kan ta en stund innan rumstemperaturen når angiven temperatur. Överväg att använda timerinställningar.
- Justera luftflödesriktningen för att undvika att kall luft samlas på golvet eller varm luft i taket. (Upp för kylning eller luftavfuktning mot taket och ned vid uppvärmningsdrift.)
- Undvik att ställa in enheten så att luft blåser direkt på personer i rummet.

- Använd systemet inom det rekommenderade temperaturintervallet (26~28°C för kylning och 20~24°C för uppvärmning) för att spara energi.

7 Underhåll och service

7.1 Översikt: Underhåll och service

Installatören måste utföra underhåll varje år.

Om köldmediet

Denna produkt innehåller fluorgaser som påverkar växthuseffekten. Låt INTE gaserna komma ut i atmosfären.

Köldmediumtyp: R32

Växthuseffektpåverkan (GWP): 675



OBS!

Detta underhåll FÅR ENDAST utföras av installatören eller servicerepresentanten.

Vi rekommenderar att underhåll utförs minst gång per år. Tillämplig lagstiftning kan kräva kortare underhållsintervall.



VARNING

- Köldmedium i enheten är brandfarligt men läcker i normala fall INTE. Om köldmedium läcker ut i rummet kan kontakt med en öppen låga resultera i eldsvåda eller att en skadlig gas avges.
- Stäng AV alla uppvärmningsenheter med öppen låga, ventiler rummet och kontakta leverantören av enheten.
- Använd INTE enheten förrän en servicetekniker slutfört reparationen av den del där köldmediumläckan uppstått.



VARNING

- Punktera EJ och bränn EJ komponenter i köldmediumcykeln.
- Använd INGA rengöringsmedel eller andra metoder för att påskynda avfrostningsprocessen än de som rekommenderas av tillverkaren.
- Observera att köldmediet i systemet är luktfritt.



VARNING

Utrustningen ska förvaras så att inga mekaniska skador uppstår och i ett väl ventilerat rum utan antändningskällor i kontinuerlig drift (t.ex. öppna lågor, en gasvärmare i drift eller en elvärmare i drift). Rummets dimensioner ska vara enligt de allmänna säkerhetsföreskrifterna.



FARLIGT: RISK FÖR ELEKTRISKA STÖTAR

Innan luftkonditioneringsanläggningen eller luftfiltret rengörs ska driften stoppas och all strömförsörjning BRYTAS. Annars kan en elektrisk stöt eller kroppsskada orsakas.



VARNING

För att förhindra elstötar och eldsvåda:

- Spola INTE av enheten.
- Vidrör INTE enheten med blöta händer.
- Placera INTE några föremål som innehåller vatten ovanpå enheten.

**FARA**

Efter långvarig användning bör du kontrollera enhetens fundament och installation så att inga skador uppkommit. Om dessa är skadade kan enheten falla omkull och orsaka skador.

**FARA**

Vidrör INTE värmväxlarens flänsar. De är vassa och kan ge skärskador.

**VARNING**

Försiktighet måste iaktas vid arbete på stege och hög höjd.

7.2 Rengöring av inomhusenheten och den trådlösa fjärrkontrollen

**VARNING**

Fel rengöringsmedel eller rengöringsprocedur kan orsaka skador på plastkomponenter eller ge upphov till vattenläckor. Spillda rengöringsmedel på elektriska komponenter, t.ex. motorer, kan orsaka fel, rökutveckling eller antändning.

**FARLIGT: RISK FÖR ELEKTRISKA STÖTAR**

Före rengöring ska enheten stängas av antingen med strömbrytaren eller genom att dra ut sladden. Annars kan en elektrisk stöt eller kroppsskada orsakas.

**OBS!**

- Använd INTE bensin, bensen, thinner, skurpulver eller flytande insektsmedel.
Trolig konsekvens: Missfärgning och deformation.
- Använd INTE vatten eller luft som är varmare än 40°C. **Trolig konsekvens:** Missfärgning och deformation.
- Använd INTE något polermedel.
- Använd INTE någon borste. **Trolig konsekvens:** Ytskiktet lossnar.
- Som slutanvändare får du ALDRIG rengöra interna delar av enheten på egen hand. Detta är ett arbete som måste utföras av kvalificerad servicepersonal. Kontakta din leverantör.

- 1 Torka med mjuk trasa. Använd vatten eller ett neutralt rengöringsmedel om det finns fläckar som är svåra att få bort.

7.3 Så här rengör du frontpanelen

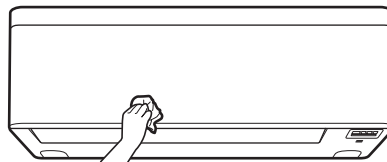

- 1 Rengör frontpanelen med en mjuk trasa. Använd vatten eller ett neutralt rengöringsmedel om det finns fläckar som är svåra att få bort.

7.4 Så här öppnar du frontpanelen

Öppna frontpanelen med fjärrkontrollen.

- 1 Stoppa driften.
- 2 Håll  på fjärrkontrollen i minst 2 sekunder.

Resultat: Frontpanelen öppnas.

Obs: Håll ned  i minst 2 sekunder för att stänga frontpanelen.

- 3 Stäng av strömmen.
- 4 Dra ned båda låsen på frontpanelens bakdel.
- 5 Öppna frontpanelen tills stödet fästs i fixeringsfliken.

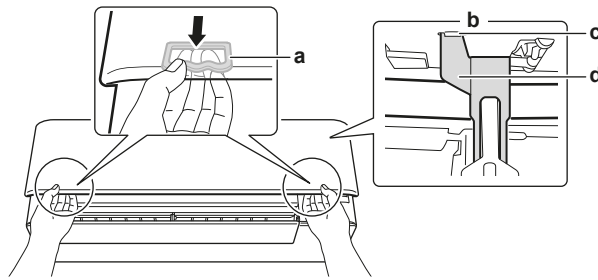

- a Lås (1 på varje sida)
- b Frontpanelens baksida
- c Flik
- d Stöd



INFORMATION

Om du INTE kan hitta den trådlösa fjärrkontrollen eller om du använder en alternativ fjärrkontroll. Dra upp frontpanelen försiktigt för hand som i följande bilden nedan.

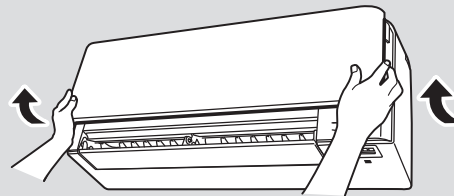

7.5 Om luftfiltren

Om du använder enheten med smutsigt filter kan filtret:

- INTE luktreducera,
- INTE rengöra luften,
- dålig uppvärmning/kylning
- orsakar luktproblem

Lista på behandlade artiklar som används i Daikin-produkter baserat på Förordning (EG) Nr 528/2012

Behandlad artikel med biocidprodukt	Luftplastfilter
Aktivt ämne	Silverfosfatglas
Innehåll	<0,02%
CAS-nr.	308069-39-8
Aktivt ämne/funktion	Antiviral och antibakteriell effekt

Lista på behandlade artiklar som används i Daikin-produkter baserat på Förordning (EG) Nr 528/2012

Säkerhetsinformation

RoHS-konformitet, ej giftig eller korrosiv.

Inga specifika PPE-rekommendationer.

Avfallshantering ska göras enligt myndighetsföreskrifter och juridiska regler gällande avfallshantering av material.

Förvaras i rumstemperatur.

Ögonkontakt – skölj med vatten

Hudkontakt – skölj med vatten, bör ej påverka huden

Inhalering – inga specifika faror indikerade

7.6 Så här rengör du luftfilter

- 1 Tryck på fliken mitt på luftfiltret och dra sedan ned det.
- 2 Dra ut luftfiltren.

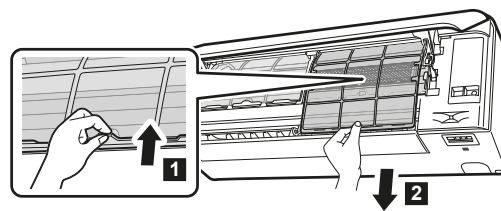

- 3 Ta bort det luktreducerande titanapatitfiltret och silverpartikelfiltret från flikarna.

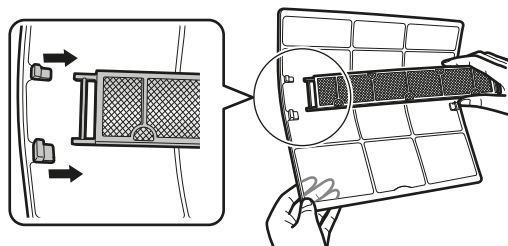

- 4 Rengör luftfiltren med vatten eller dammsug dem.

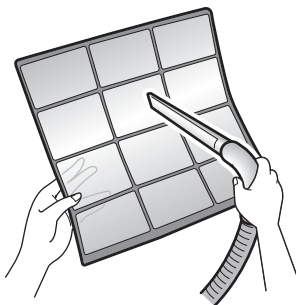

- 5 Blötlägg i ljummet vatten i cirka 10 till 15 minuter.

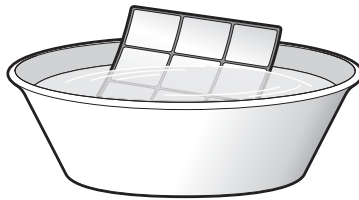
**INFORMATION**

- Om dammet INTE lossnar lätt kan du tvätta filtren med ett neutralt rengöringsmedel utspätt i ljummet vatten. Torka luftfilter i skuggan.
- Var noga med att ta bort luktreducerande titanapatitfilter och silverpartikelfilter.
- Vi rekommenderar att du rengör luftfiltren varannan vecka.

7.7 Så här rengör du det luktreducerande titanapatitfilter och silverpartikelfiltret (Ag-jonfilter)

**INFORMATION**

Rengör filtret med vatten minst var 6:e månad.

- 1 Ta bort det luktreducerande titanapatitfiltret och silverpartikelluftfiltret för borttagning av allergener från alla 4 fästena.

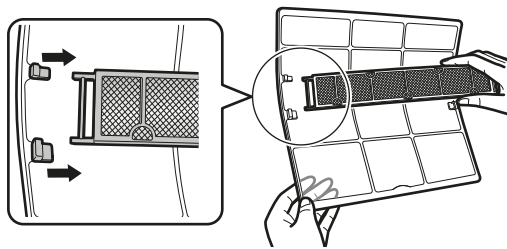

- 2 Dammsug filtret för att få bort damm.

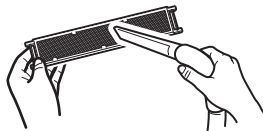

- 3 Blötlägg filtret i 10 till 15 minuter i varmt vatten.

Obs: Ta INTE bort filtret från ramen.



- 4 Efter rengöring skakar du av vattnet och låter filtret torka i skuggan. Vrid INTE ur filtret när du tar bort vattnet.

7.8 Så här byter du ut det luktreducerande titanapatitfiltret och silverpartikelfiltret (Ag-jonfilter)

**INFORMATION**

Byt ut filtret ungefär var 3:e år.

- 1 Ta bort filtret från flikarna på filterramen och byt till ett nytt filter.

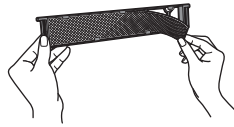
**INFORMATION**

- Kasta INTE bort filterramen – återanvänd den.
- Sopsortera gamla luftfilter som icke-brännbart avfall.

Du kan beställa det luktreducerande titanapatitfiltret eller silverpartikelfiltret genom att kontakta leverantören.

Punkt	Artikelnummer
Luktreducerande titanfilter	KAF970A46
Silverpartikelfilter	KAF057A41

7.9 Så här stänger du frontpanelen

- 1 Sätt tillbaka filtren på plats.
- 2 Lyft frontpanelen något och ta bort stödet från fliken.

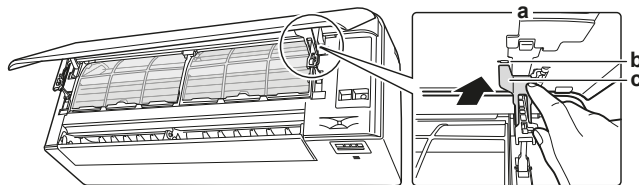

- a Frontpanelens baksida
- b Flik
- c Stöd

- 3 Stäng frontpanelen.

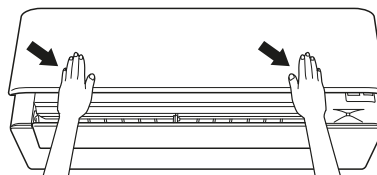

- 4 Tryck försiktigt på frontpanelen tills den klickar på plats.

7.10 Så här tar du bort frontpanelen

**INFORMATION**

Ta endast bort frontpanelen om den MÅSTE bytas.

- 1 Öppna frontpanelen. Se "[7.4 Så här öppnar du frontpanelen](#)" [▶ 44].
- 2 Öppna panellåsen på dess baksida (1 på varje sida).

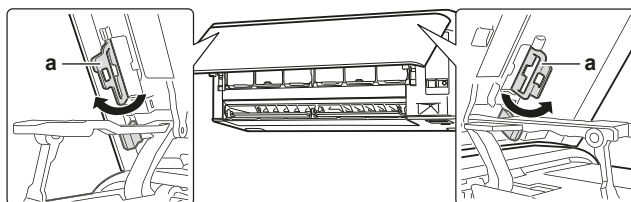

a Panellås

- 3 För armen försiktigt åt höger för att koppla från axeln från axelspåret på höger sida.

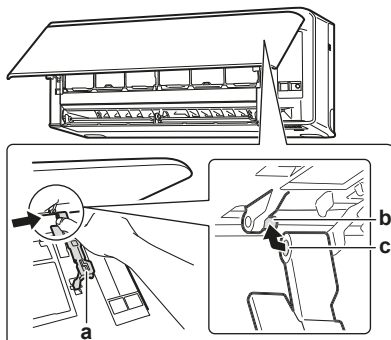

a Arm
b Skaft
c Skaftspår

- 4 Koppla sedan bort frontpanelaxeln från axelspåret på vänster sida.

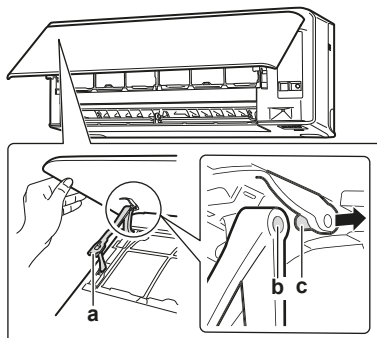

a Arm
b Skaftspår
c Skaft

- 5 Ta bort frontpanelen.
- 6 Du sätter tillbaka frontpanelen genom att följa stegen i omvänd ordning.

7.11 Beaktande följande innan en lång tid då enheten inte ska användas

Kör enheten i **Fläktläge** i flera timmar för att avfukta enhetens insida.

- 1 Tryck på **Mode** och välj -drift.
- 2 Tryck på och starta driften.
- 3 Stäng AV strömmen när driften stannar.
- 4 Rengör luftfiltren och sätt tillbaka dem.
- 5 Ta ut batterierna ur den trådlösa fjärrkontrollen.

**INFORMATION**

Vi rekommenderar att underhåll utförs regelbundet av en specialist. Kontakta din lokala leverantör för specialistunderhåll. Kostnaden för underhållet betalas av kunden.

Under vissa driftförhållanden kan enhetens insida bli nedsmutsad efter flera säsonger. Detta kan ge sämre effekt.

8 Felsökning

Om något av följande fel inträffar, vidtag nedanstående åtgärder och kontakta din återförsäljare.



VARNING

Stoppa driften och stäng AV strömmen om något ovanligt inträffar (t.ex. brandlukt).

Om enheten körs under sådana förhållanden kan det orsaka skador, elektriska stötar eller eldsvåda. Kontakta din leverantör.

Systemet MÅSTE repareras av en kvalificerad servicetekniker.

Fel	Åtgärd
Om en säkerhetsanordning, t.ex. en säkring, en krets brytare eller jordfelsbrytare utlöses ofta eller om brytaren på/av INTE fungerar.	Stäng AV huvudströmbrytaren.
Om det läcker vatten från enheten.	Stoppa driften.
Driftbrytaren fungerar INTE som den ska.	Stäng AV strömmen.
Om displayen på användargränssnittet indikerar enhetens nummer, driftlampan blinkar och en felkod visas.	Kontakta installatören och rapportera felkoden.

Om systemet INTE fungerar korrekt utöver ovanstående nämnda fall och inget av ovan nämnda fel finns kan du felsöka systemet enligt följande procedurer.

Fel	Åtgärd
Om systemet INTE fungerar alls.	<ul style="list-style-type: none"> ▪ Kontrollera om det föreligger något strömavbrott. Vänta tills strömmen kommer tillbaka. Om ett strömavbrott inträffar under drift återstartas systemet automatiskt så snart strömmen återkommer. ▪ Kontrollera om frontpanelen öppnas vid drift. Stoppa driften och starta om inomhusenheten med fjärrkontrollen. ▪ Kontrollera säkringar och brytare. Byt ut säkringen eller återställ brytaren. ▪ Kontrollera batterierna i fjärrkontrollen. ▪ Kontrollera timerinställningen.
Systemet stannar plötsligt.	<ul style="list-style-type: none"> ▪ Kontrollera att luftintag eller -utlopp på inomhus- eller utomhusenheten INTE är blockerat av något föremål. Ta bort alla hinder och kontrollera att luftflödet inte är blockerat. ▪ Enheten kan stanna efter plötsliga, stora spänningsfluktuationer som ett sätt att skydda systemet. Driften återupptas automatiskt efter cirka 3 minuter.
Fläkten stannar vid luftflödesdrift.	Om den inställda temperaturen har uppnåtts reduceras luftflödet och driften stoppas. Driften återupptas automatiskt när inomhustemperaturen stiger eller faller.

Fel	Åtgärd
Klaffarna börjar INTE svänga omedelbart.	Inomhusenheten justerar klaffarnas position. Klaffarna börjar snart röra sig.
Driften startar INTE inom kort.	Om ON/OFF-knappen trycks in direkt efter att driften avbrutits eller om läget ändrats. Driften startar efter 3 minuter för att skydda systemet.
Systemet fungerar, men ger otillräcklig kylning och värme.	<ul style="list-style-type: none"> ▪ Kontrollera luftflödesinställningen. Se "5.4 Luftflödeshastighet" [▶ 22]. ▪ Kontrollera temperaturinställningen. Se "5.3.1 Så här startar/stoppar du driften och ställer in temperaturen" [▶ 22]. ▪ Kontrollera om luftflödesriktningen är korrekt inställd. Se "5.5 Luftflödesriktning" [▶ 23]. ▪ Kontrollera att luftintag eller -utlopp på inomhus- eller utomhusenheten INTE är blockerat av något föremål. Ta bort alla hinder och kontrollera att luftflödet inte är blockerat. ▪ Kontrollera om luftfilter är igentäppta. Rengör luftfiltren. Se "7 Underhåll och service" [▶ 42]. ▪ Kontrollera att inga fönster eller dörrar är öppna. Stäng dörrar och fönster för att hindra att uteluften kommer in. ▪ Kontrollera om enheten körs i Econo-drift eller tyst drift av utomhusenheten. Se "5.8 Econo-drift och tyst drift av utomhusenheten" [▶ 27]. ▪ Kontrollera om några möbler står direkt under eller intill inomhusenheten. Flytta möblerna.
Systemet fungerar men uppvärmningen är otillräcklig (luft blåser INTE ur enheten).	<ul style="list-style-type: none"> ▪ Luftkonditioneringsanläggningen kan värmas upp för uppvärmningsdrift. Vänta i 1 till 4 minuter. ▪ Om ett flödesljud hörs kan utomhusenheten köra avfrostningsdrift. Vänta i 4 till 12 minuter.
Frontpanelen öppnas INTE.	Kontrollera om det finns några hinder och försök öppna frontpanelen med fjärrkontrollen. Se " 7.4 Så här öppnar du frontpanelen " [▶ 44].
PÅ/AV-timern fungerar INTE enligt inställningarna.	<ul style="list-style-type: none"> ▪ Kontrollera om veckotimern och PÅ/AV-timern är inställda på samma tid. Ändra eller inaktivera inställningen. Se "5.10 PÅ/AV-timerdrift" [▶ 29] and "5.11 Veckotimerdrift" [▶ 31]. ▪ Kontrollera om klockan och veckodagen är korrekt inställda. Se "4.4 Klockinställning" [▶ 17].
Uppvärmningsdrift kan INTE väljas.	Kontrollera att användargränssnittets bygel J8 INTE är avklippt. 
En onormal funktion uppträder vid drift.	Luftkonditioneringsanläggningen kan störas av åska eller radiovågor. Stäng OFF brytaren och sätt ON den igen.

Fel	Åtgärd
Enheten får INTE signaler från fjärrkontrollen.	<ul style="list-style-type: none"> ▪ Kontrollera batterierna i fjärrkontrollen. Se "4.3 Så här sätter du i batterierna" [▶ 16]. ▪ Kontrollera att sändaren INTE är utsatt för direkt solljus. ▪ Kontrollera om det finns några elektroniskt startade lysrör i rummet. Kontakta din leverantör.
Fjärrkontrollens display visar inget.	Byt batterierna i fjärrkontrollen.
En felkod visas på displayen.	Kontakta din lokala leverantör. I " 8.2 Lösa problem baserade på felkoder " [▶ 53] finns en detaljerad lista med felkoder.
Andra elektriska apparater startas.	Om fjärrkontrollens signaler råkar styra någon annan apparat bör du flytta den apparaten eller kontakta din leverantör.

Om, efter att ha kontrollerat alla punkter ovan, det är omöjligt att lösa problemet själv kontaktar du installatören och meddelar symptomen, komplett modellnamn på enheten (med tillverkningsnummer om så är möjligt) och installationsdatum.

8.1 Symptom som INTE är systemfel

Följande symptom är INTE tecken på systemfel:

8.1.1 Symptom: Ett ljud som rinnande vatten hörs

- Detta är ljudet av köldmedium som strömmar i enheten.
- Detta är ett ljud som kan uppstå när vatten pumpas ut ur anläggningen vid kylnings- eller avfuktningssdrift.

8.1.2 Symptom: Ett blåsande ljud hörs

Detta ljud uppstår när riktningen för köldmediumflödet i enheten byts (t.ex. vid växling mellan kylning och uppvärmning).

8.1.3 Symptom: Ett tickande ljud hörs

Detta ljud uppstår när enheten utvidgas eller drar ihop sig vid temperaturförändringar.

8.1.4 Symptom: Ett visslande ljud hörs

Det här ljudet uppstår när köldmedium flödar vid avfrostningsdrift.

8.1.5 Symptom: Ett klickande ljud hörs vid drift eller stillestånd

Det här ljudet uppstår när köldmediumkontrollventiler eller elkomponenter körs.

8.1.6 Symptom: Ett klappande ljud hörs

Det här ljudet uppstår när en extern enhet (t.ex. en ventileringsfläkt eller köksfläkt) suger ut luft ur rummet med rummets dörrar och fönster stängda. Öppna dörrar eller fönster, eller stäng av fläkten.

8.1.7 Symptom: Vit dimma kommer ut ur en enhet (inomhusenhet, utomhusenhet)

När systemet växlar till värme efter avfrostning. Fukt som skapas vid avfrostningen övergår till ånga som sedan blåses ut.

8.1.8 Symptom: Enheterna kan lukta

Enheten kan absorbera lukter i rum från möbler, cigaretter etc. och sedan avge lukterna igen.

8.1.9 Symptom: Utomhusenhetens fläkt roterar trots att enheten inte är i drift

- **Efter avstängd drift.** Utomhusenhetens fläkt fortsätter rotera i ca 30 sekunder för att skydda systemet.
- **När luftkonditioneringsenheten inte används.** Vid mycket höga utomhustemperaturer roterar fläkten som ett skydd för systemet.

8.1.10 Symptom: Luftflödesinställningen återupptas INTE när komfortluftflödet inaktiverades av ONECTA-appen

Om komfortluftflödesdrift inaktiveras med ONECTA-appen återgår luftflödesinställningen INTE till föregående luftflödesinställning och inomhusenheten körs med automatisk luftflödeshastighet.

8.1.11 Symptom: Vissa driftikoner visas inte på den trådlösa fjärrkontrollen. Vissa funktioner kan inte aktiveras i ONECTA-appen

Vissa kombinationer av funktioner är inte tillåtna (exempel: Endast fläktdrift och tyst drift av utomhusenheten). Denna funktion kan visas i ONECTA-appen, men funktionen kan INTE aktiveras.

8.1.12 Symptom: I ONECTA-appen indikeras INTE driftläget Kraftfull som aktivt

När Kraftfull drift är aktiverad och inomhusenheten är AV visas kanske inte Kraftfull drift som aktivt under 2 minuter tills molndata uppdateras.

8.2 Lösa problem baserade på felkoder

Feldiagnos med den trådlösa fjärrkontrollen

Om enheten får ett problem kan du identifiera felet genom att kontrollera felkoden med den trådlösa fjärrkontrollen. Det är viktigt att förstå problemet och vidta åtgärder innan du återställer felkoden. Detta ska göras av en licensierad installatör eller av din lokala återförsäljare.

**INFORMATION**

I servicehandboken finns:

- Hela listan med felkoder
- En mer detaljerad felsökningsguide för varje fel

Så här kontrollerar du felkoden med den trådlösa fjärrkontrollen

- 1 Rikta den trådlösa fjärrkontrollen mot enheten och tryck på  i cirka 5 sekunder.

Resultat:  blinkar i temperaturinställningsdisplayen.

- 2 Rikta den trådlösa fjärrkontrollen mot enheten och tryck på **Cancel** flera gånger tills en fast ljudsignal hörs.

Resultat: Koden visas nu på displayen.



INFORMATION

- En kort ljudsignal och 2 på varandra följande ljudsignaler indikerar felaktiga koder.
- Du kan avbryta kodvisningen genom att hålla ned **Cancel** i 5 sekunder. Kodvisningen avbryts även av sig själv om knappen INTE trycks ned på 1 minut.

System

Felkod	Beskrivning
00	Normal
U0	Brist på köldmedium
U2	Överspänningsfel
U4	Signalöverföringsfel (mellan inomhus- och utomhusenheten)
UR	Inomhus//utomhusenhetkombinationsfel

Inomhusenhet

Felkod	Beskrivning
R1	Kretskortsfel på inomhusenheten
R5	Frysskyddet utlöst eller högtrycksstyrning
R6	Fel på fläktmotor (likströmsmotor)
RH	Streamer-fel
CT	Fel på termistorn för inomhusenhetens värmepåväxlare
CT	Fel vid öppning eller stängning av frontpanelen
CT	Fel på termistorn för rumstemperaturen
CT	Fel på luftfuktighetssensorn

Utomhusenhet

Felkod	Beskrivning
ER	Fel i 4-vägsventilen
E1	Fel i utomhusenhetens kretskort
E5	Överbelastningsaktivering (kompressoröverbelastning)
E6	Kompressorlås
E7	Likströmsfläktlås
E8	Överströmsfel
F3	Temperaturskydd för dräneringsrör
F6	Högtryckskontroll (i kylningsläge)
H0	Avvikelse i sensorn till kompressorsystemet
H6	Avvikelse i sensorns placering
H8	Fel på likspännings-/strömsensorn

Felkod	Beskrivning
H3	Fel på utomhustemperaturtermistorn
J3	Fel på utloppstermistorn
J6	Fel på termistorn för utomhusenhetens värmeväxlare
L3	Elkomponentvärmefel
L4	Temperaturhöjning för kylfläns
L5	Överströmsfel för inverteraren (likström)
P4	Termistorfel, kylfläns
F8	Internet temperaturfel i kompressorn

8.3 Felsökning av trådlös nätverksanslutning

I följande tabell finns en kortfattad beskrivning av hur du hanterar vissa fel. Om ingen av lösningarna fungerar går du till app.daikineurope.com där det finns mer information samt vanliga frågor och svar.

Problem	Åtgärd
Det går INTE att ansluta den trådlösa adaptorn (inga lampor blinkar).	<ul style="list-style-type: none"> Prova att styra enheten med fjärrkontrollen. Kontrollera om strömmen är på. Stäng av enheten och sätt på den igen.
Den trådlösa adaptorn är INTE synlig på enhetens översiktsskärm (hemskärmen) när den trådlösa adaptorn har konfigurerats (WPS-alternativet).	<ul style="list-style-type: none"> Kontrollera att den trådlösa adaptorn är tillräckligt nära kommunikationsenheten. Kontrollera om kommunikationen fungerar. Kontrollera att den smarta enheten är ansluten till samma trådlösa nätverk som den trådlösa adaptorn. Försök återställa inställningen till fabriksinställning och gör om inställningen. Se "Så här återställer du anslutningsinställningen till fabriksinställning" [▶ 38].
Den trådlösa adaptorn är INTE synlig i listan över trådlösa enheter på den smarta enheten (åtkomstpunkt).	<ul style="list-style-type: none"> Prova att växla mellan åtkomstpunkten och WPS-inställningen för att byta WiFi-kanal. WiFi-kanalen måste vara 1~11. Kontrollera om kommunikationen fungerar. Försök återställa inställningen till fabriksinställning och gör om inställningen. Se "Så här återställer du anslutningsinställningen till fabriksinställning" [▶ 38].

Problem	Åtgärd
Visat luftfuktighetsvärde inomhus/ utomhus i Online Controller skiljer sig från det värde som uppmätts med andra enheter.	<ul style="list-style-type: none"><li data-bbox="973 210 1453 344">▪ Online Controller visar luftfuktigheten inomhus/utomhus endast i direkt närhet av inomhusenheten/ utomhusenheten.<li data-bbox="973 353 1453 524">▪ Uppmätt temperatur/luftfuktighet med andra enheter kan skilja sig på grund av olika förhållanden runt enheten (t.ex. direkt solljus, isbildning, etc.)<li data-bbox="973 533 1453 633">▪ Den temperatur/luftfuktighet som visas i Online Controller är endast avsedd för referens.

9 Avfallshantering

**OBS!**

Försök INTE att demontera systemet själv: nedmontering av systemet, hantering av köldmedium, olja och andra delar SKA ske i enlighet med gällande lagstiftning. Enheter MÅSTE behandlas på en specialiserad behandlingsanläggning för återvinning.

10 Ordlista

Återförsäljare

Distributör av produkten.

Behörig installatör

Tekniskt utbildad person som är kvalificerad att installera produkten.

Användare

Den person som äger produkten och/eller använder den.

Tillämplig lagstiftning

Alla internationella, europeiska, nationella och lokala direktiv, lagar, bestämmelser och/eller föreskrifter som är relevanta och tillämpliga för en viss produkt eller domän.

Serviceföretag

Kvalificerat företag som kan utföra eller koordinera nödvändig service av produkten.

Installationshandbok

Instruktionsbok för en viss produkt eller tillämpning, med installations-, konfigurations- och underhållsinstruktioner.

Bruksanvisning

Instruktionsbok för en viss produkt eller tillämpning, med användningsinstruktioner.

Tillbehör

Dekaler, manualer, informationsblad och utrustning som medföljer enheten och som måste installeras enligt instruktionerna i medföljande dokumentation.

Tillvalsutrustning

Utrustning som tillverkas eller godkänns av Daikin som kan kombineras med produkten enligt instruktionerna i medföljande dokumentation.

Anskaffas lokalt

Utrustning som INTE tillverkas av Daikin som kan kombineras med produkten enligt instruktionerna i medföljande dokumentation.



DAIKIN INDUSTRIES CZECH REPUBLIC s.r.o.

U Nové Hospody 1155/1, 301 00 Plzeň Skvrňany, Czech Republic

DAIKIN EUROPE N.V.

Zandvoordestraat 300, B-8400 Oostende, Belgium

Copyright 2023 Daikin

4P518786-10V 2026.03